





## Spis treści

<b>Rozdział 1 Opis ogólny</b>	<b>6</b>
<b>1 Charakterystyka drukarki</b>	<b>6</b>
<b>2 Zawartość opakowania</b>	<b>8</b>
<b>3 Budowa drukarki</b>	<b>9</b>
3.1 Elementy drukarki	9
3.2 Złącza zewnętrzne drukarki	10
3.3 Klawiatura drukarki	11
3.3.1 Wskaźniki świetlne	11
3.3.2 Przyciski	12
<b>Rozdział 2 Obsługa drukarki</b>	<b>14</b>
<b>1 Podłączenie drukarki do komputera</b>	<b>14</b>
1.1 System licencji	14
1.2 Interfejs USB	14
1.3 Interfejs RS232	15
1.4 Interfejs Ethernet	15
1.5 Interfejs WiFi	15
<b>2 Rozpoczęcie pracy na drukarce</b>	<b>16</b>
<b>3 Obsługa menu drukarki</b>	<b>17</b>
<b>4 Codzienna obsługa drukarki</b>	<b>20</b>
4.1 Włączanie/Wyłączanie drukarki	20
4.2 Wykonanie fiskalnego raportu dobowego	21
4.3 Wykonanie fiskalnego raportu miesięcznego	21
<b>5 Wymiana papieru</b>	<b>22</b>
<b>6 Podłączenie opcjonalnych urządzeń</b>	<b>23</b>
6.1 Podłączenie szuflady kasowej	23
6.2 Podłączenie dodatkowego wyświetlacza	23
<b>7 Aktualizacja programu kasy</b>	<b>24</b>
<b>Rozdział 3 Menu drukarki</b>	<b>25</b>
<b>1 RAPORTY</b>	<b>25</b>
1.1 Dobowy fiskalny	25
1.2 Finansowy podatkowy	25
1.3 Okresowe	26
1.3.1 Szczegółowe i łączne	26
1.3.1.1 Miesięczny	26
1.3.1.2 Według dat	27
1.3.1.3 Według numerów	27
1.3.1.4 Za miesiąc bieżący	28
1.3.1.5 Za miesiąc poprzedni	28
1.3.2 Raporty zdarzeń	28
1.3.2.1 Według dat	28
1.3.2.2 Według numerów	28

1.4 Stanu modułu	29
1.5 Zmianowy	29
1.6 Towarów zablokowanych	29
<b>2 USTAWIENIA</b>	<b>29</b>
2.1 Parametry transmisji	30
2.1.1 Ustawienia sprzętowe	30
2.1.1.1 RS 232	30
2.1.1.2 USTAWIENIA SIECIOWE	30
2.1.1.2.1 Ethernet	31
2.1.1.2.2 Moduł wewnętrzny	31
2.1.1.3 BLUETOOTH	32
2.1.2 Ustawienia usług	33
2.1.3 Ustawienia protokołów	34
2.2 Synchronizacja zegara	34
2.3 Przesłanie zegara	34
2.4 Wyświetlacz klienta	35
2.4.1 Poziom podświetlenia	35
2.4.2 Zmniejsz gdy na baterii	35
2.4.3 Czas podświetlenia	35
2.4.4 Rodzaj wygaszacza	35
2.5 Wyświetlacz zewnętrzny	36
2.6 Ustawienia dźwięku	36
2.7 Autowylączenie drukarki	36
2.8 Ustawienia mechanizmu drukującego	37
2.9 Kontrola raportu dobowego	37
2.10 Kontrola raportu miesięcznego	37
2.11 Raport dobowy na papier	38
<b>3 FUNKCJE KOMUNIKACJI</b>	<b>38</b>
<b>4 FUNKCJE SERWISOWE</b>	<b>39</b>
4.1 Testy podzespołów	39
4.2 Następny przegląd	39
4.3 Kod odblokowania	40
<b>5 KOPIA ELEKTRONICZNA</b>	<b>40</b>
5.1 Wydruk danych	40
5.1.1 Według dat	41
5.1.2 Według numerów	42
5.1.3 Ostatni paragon	42
5.1.4 Ostatnia faktura	42
<b>Rozdział 4 Specyfikacja techniczna</b>	<b>43</b>
<b>1 Parametry drukarki</b>	<b>43</b>
1.1 Parametry techniczne	43
1.2 Parametry funkcjonalne	43
<b>2 Dodatkowe wyposażenie i akcesoria</b>	<b>44</b>
<b>3 Parametry papieru</b>	<b>44</b>
<b>4 Warunki pracy, przechowywania i transportu</b>	<b>45</b>
<b>5 Zasilanie</b>	<b>45</b>

---

5.1 Zasilacz sieciowy _____	45
5.2 Akumulator _____	46
<b>6 Obowiązki użytkownika _____</b>	<b>47</b>
6.1 Centralne Repozytorium Kas _____	47
6.2 Książka kasy rejestrującej _____	48
6.3 Konserwacja, przeglądy okresowe _____	48
6.4 Plombowanie drukarki _____	50
<b>7 Alfabetyczny spis komunikatów i sposoby postępowania _____</b>	<b>50</b>
<b>8 Specyfikacja złącz interfejsów drukarki _____</b>	<b>53</b>
<b>Rozdział 5 Informacje dodatkowe _____</b>	<b>55</b>
<hr/>	
<b>1 Dokumentacja _____</b>	<b>55</b>
1.1 Homologacja _____	55
1.2 Deklaracja Zgodności _____	55
1.3 Oświadczenie Producenta _____	56
<b>2 Przykładowe wydruki _____</b>	<b>56</b>
<b>3 Programy współpracujące _____</b>	<b>64</b>

## Rozdział 1 Opis ogólny

### 1 Charakterystyka drukarki

- ✓ **Zgodność kasy z wymaganiami narzuconymi przez ustawodawcę dla kas ONLINE (rozporządzenie Ministra Przedsiębiorczości i Technologii z dnia 28 maja 2018r.)**
- ✓ **Pojemność pamięci fiskalnej drukarki zapewnia pracę kasy do 5 lat (zapis do 1830 raportów dobowych oraz do 2.000.000 paragonów\*)**
- ✓ **Wbudowana w kasę pamięć chroniona o dużej pojemności (zapis do 2 milionów paragonów\* wraz z wydrukiem potwierdzenia kartą płatniczą)**
- ✓ **Możliwość wyszukiwania i wydruku danych z dokumentów zapisanych w pamięci chronionej**
- ✓ **Wiele sposobów podłączenia do komputera (USB, Ethernet, RS232, opcjonalnie Wi-Fi)**
- ✓ **Możliwość automatycznej aktualizacji oprogramowania kasy (po uzyskaniu przez producenta homologacji)**
- ✓ **Współpraca ze sklepami internetowymi (tryb klient połączenia sieciowego)**
- ✓ **Kolorowy wyświetlacz 4,3"**
- ✓ **Możliwość podłączenia dodatkowego wyświetlacza**
- ✓ **Obsługa refundacji leków (wersja apteczna)**

Dodatkowe cechy, na które warto zwrócić uwagę:

- ✓ **Możliwość współpracy z szufladą (złącze RJ-12)**
- ✓ **Wyświetlanie (przewijanie) 8 różnych reklam**
- ✓ **Grafika w nagłówku, stopce i treści wydruków**
- ✓ **Wydruk kodów C128 oraz QR (do 350 znaków)**
- ✓ **Definiowanie dowolnych нефiskalnych wydruków np. pokwitowań, bonów wykorzystywanych w programach lojalnościowych (superformatka)**
- ✓ **Wydruk faktur VAT**
- ✓ **Wydruk dodatkowej linii opisu towaru na paragonach i fakturach**
- ✓ **Wytrzymały i szybki mechanizm drukujący z obcinaczem papieru**
- ✓ **Długa rolka papieru (80m) i łatwa jej wymiana (easy load)**

---

\* Paragon rozumiany jako 10-pozycyjny paragon

- ✓ Wysoka estetyka stanowiska sprzedaży i pewność połączeń dzięki umieszczeniu złącz w podstawie drukarki
- ✓ Małe pole podstawy – idealne rozwiązanie przy ograniczonej powierzchni lady
- ✓ Współpraca z kilkoma stanowiskami sprzedaży równocześnie (system licencji)
- ✓ Obsługa popularnych protokołów komunikacyjnych
- ✓ Duża pojemność bazy towarowej 500.000 PLU
- ✓ Przypominanie o obowiązku wykonania raportu dobowego i miesięcznego
- ✓ Przypominanie o obowiązkowym przeglądzie okresowym
- ✓ Praca w wielu walutach

## 2 Zawartość opakowania

Drukarka Mera online

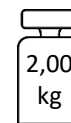

Do drukarki załączone są następujące akcesoria:

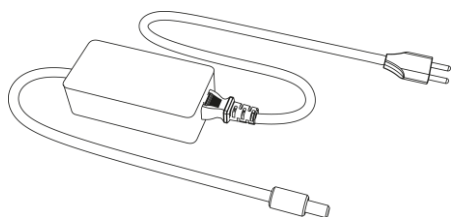

Zasilacz sieciowy

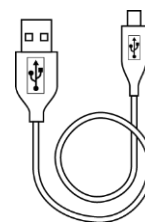

Przewód USB A-B



Książka kasy rejestrującej,  
w której dokonuje się wszelkich adnotacji  
dotyczących urządzenia



Rolka papieru termicznego

Przed rozpoczęciem eksploatacji należy zapoznać się z instrukcją obsługi urządzenia.

### 3 Budowa drukarki

#### 3.1 Elementy drukarki

Drukarka jest urządzeniem o zwartej budowie zawierającej mechanizm drukujący typu easy load z obcinaczem, pakiety elektroniki i akumulator. Korpus i pokrywa drukarki wykonane są z tworzywa sztucznego. W pokrywie drukarki zamontowany jest obcinacz papieru i rolka dociskowa. Do korpusu drukarki przymocowany został obrotowy wyświetlacz klienta. Dostęp do wnętrza urządzenia uzyskujemy przez zdjęcie pokrywy drukarki.

Drukarka posiada następujące elementy dostępne dla użytkownika.

#### Rozmieszczenie elementów drukarki

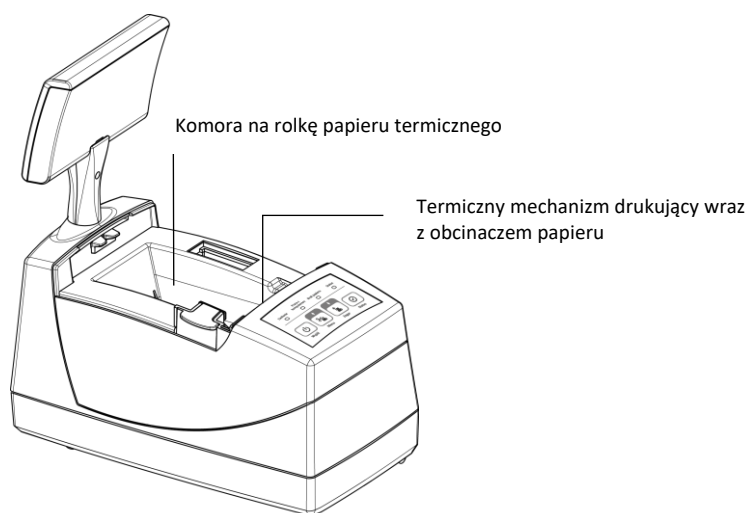
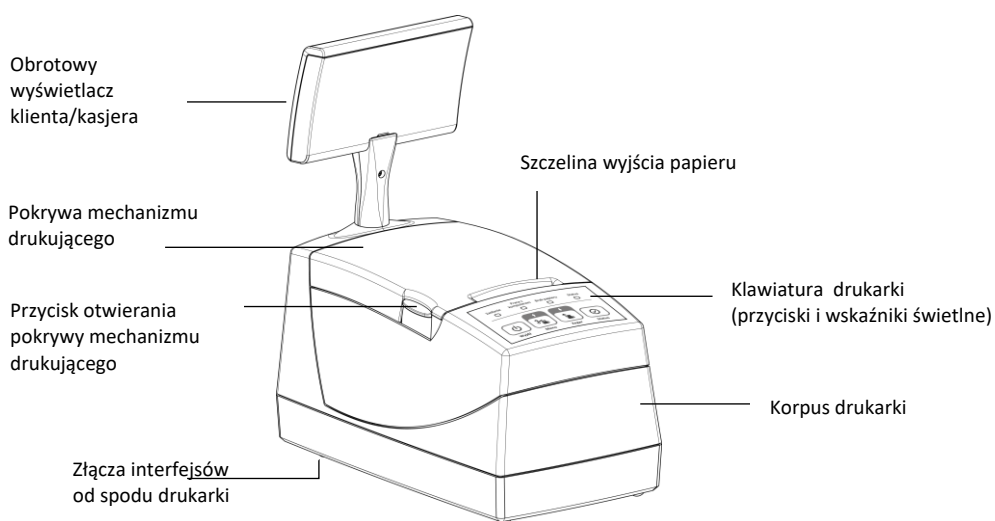

### 3.2 Złącza zewnętrzne drukarki

#### Złącza interfejsów w podstawie drukarki

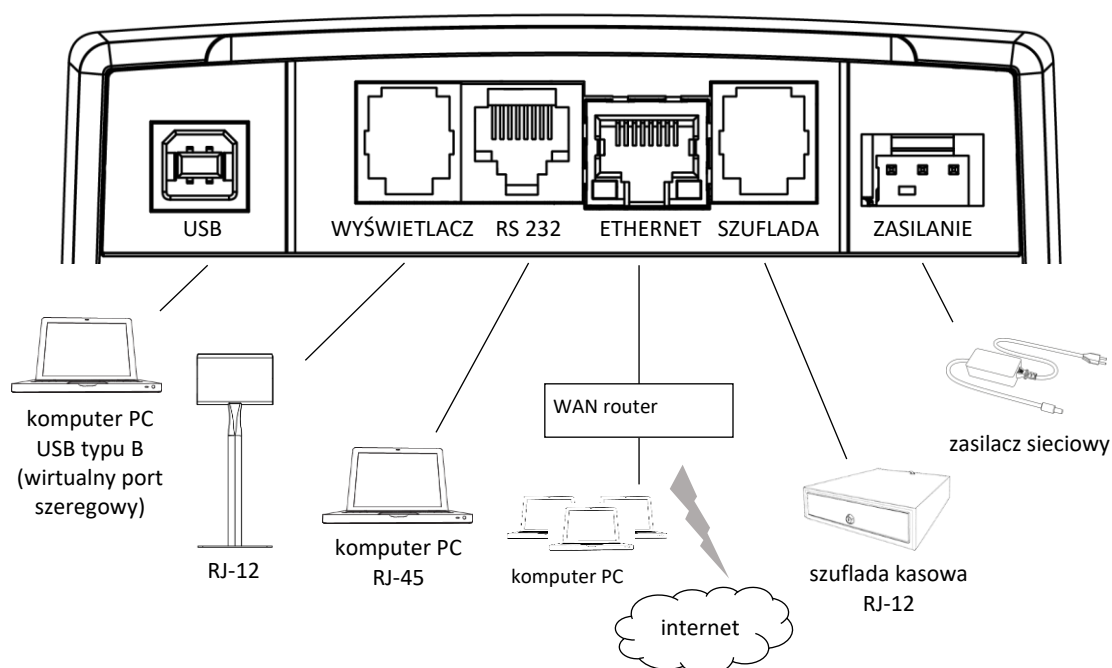

Drukarka opcjonalnie może być również wyposażona na etapie produkcji w wewnętrzny moduł WiFi/Bluetooth w celu zapewnienia transmisji bezprzewodowej.

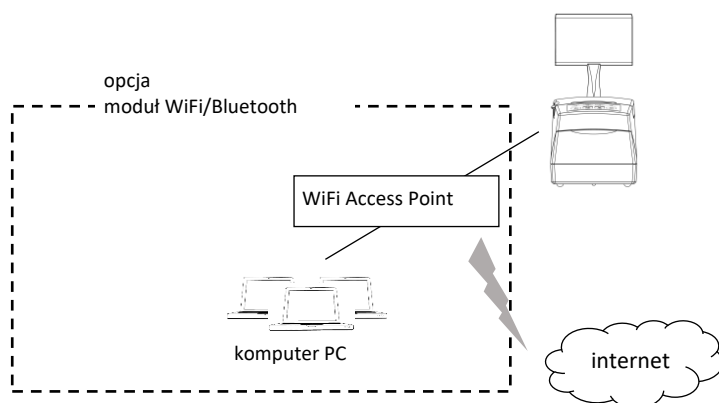

Sposób konfiguracji drukarki w celu współpracy z komputerem oraz dodatkowymi urządzeniami został opisany w rozdziale 6 *Podłączenie opcjonalnych urządzeń* na stronie 23 oraz 1 *Podłączenie drukarki do komputera* na stronie 14.

### 3.3 Klawiatura drukarki

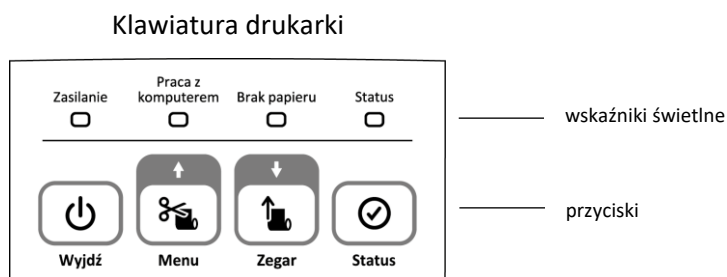

#### 3.3.1 Wskaźniki świetlne



Poniżej przedstawione zostało znaczenie poszczególnych wskaźników świetlnych drukarki.











Wskaźnik	Stan wskaźnika	Przyczyna, sposób postępowania	
Zasilanie <input type="checkbox"/>	Aktualny stan zasilania drukarki		
	<input type="checkbox"/>	sygnał zielony, ciągły	drukarka włączona; ładowanie akumulatora z zasilacza sieciowego
	<input type="checkbox"/>	sygnał zielony, wolne pulsowanie (ok.1 raz/sekundę)	drukarka wyłączona; ładowanie akumulatora z zasilacza sieciowego
	<input type="checkbox"/>	sygnał zielony, szybkie pulsowanie (ok. 3 razy/sekundę)	praca na akumulatorze; brak ładowania akumulatora z zasilacza sieciowego
Praca z komputerem <input type="checkbox"/>	Aktualny tryb pracy drukarki		
	<input type="checkbox"/>	sygnał pomarańczowy, ciągły	drukarka gotowa do pracy z komputerem
	<input type="checkbox"/>	brak sygnału	praca drukarki w trybie lokalnym (brak komunikacji z komputerem)
Brak papieru <input type="checkbox"/>	Aktualny stan mechanizmu drukującego		
	<input type="checkbox"/>	sygnał ciągły	brak papieru lub podniesiona pokrywa drukarki
Status <input type="checkbox"/>	Aktualny stan wysłania danych do repozytorium		
	<input type="checkbox"/>	brak sygnału	brak zaległych dokumentów do wysłania do repozytorium
	<input type="checkbox"/>	sygnał czerwony, migający	wymagane dokumenty nie zostały wysłane do repozytorium zgodnie z harmonogramem; dokumenty czekają na wysłanie

### 3.3.2 Przyciski

Znaczenie danego przycisku uzależnione jest od trybu w jakim pracuje drukarka oraz czy dany przycisk naciśnięty został pojedynczo czy jednocześnie z innym przyciskiem.

Poniżej przedstawione zostało znaczenie poszczególnych przycisków klawiatury drukarki.

		Praca z komputerem wskaźnik załączony 	Praca z menu drukarki wskaźnik wyłączony 
 Wyjdź	przycisk <i>Wyjdź</i>	<ul style="list-style-type: none"> <li>włączanie i wyłączanie drukarki;</li> </ul>	<ul style="list-style-type: none"> <li>wyjście z menu/podmenu drukarki;</li> <li>opuszczenie pól edycyjnych bez zapisu (wprowadzone znaki zostaną anulowane)</li> </ul>
 Menu	przycisk <i>Menu</i>	<ul style="list-style-type: none"> <li>odcinanie taśmy papierowej;</li> </ul>	<ul style="list-style-type: none"> <li>przejdzie do poprzedniej pozycji w menu/podmenu drukarki (przewijanie listy);</li> <li>wyświetlenie poprzedniej linii na stronie informacji (przewijanie linii);</li> <li>podczas edycji wartości liczbowych zwiększanie wprowadzanej cyfry/liczby;</li> <li>podczas edycji pola tekstowego wprowadzanie kolejnego znaku z ciągu wszystkich dostępnych znaków;</li> <li>wybranie odpowiedzi TAK;</li> </ul>
 Zegar	przycisk <i>Zegar</i>	<ul style="list-style-type: none"> <li>wysuwanie taśmy papierowej;</li> </ul>	<ul style="list-style-type: none"> <li>przejdzie do następnej pozycji w menu/podmenu drukarki (przewijanie listy);</li> <li>wyświetlenie następnej linii na stronie informacji (przewijanie linii);</li> <li>podczas edycji wartości liczbowych zmniejszanie wprowadzanej cyfry/liczby;</li> <li>podczas edycji pola tekstowego wprowadzanie wcześniejszego znaku z ciągu wszystkich dostępnych znaków;</li> <li>wybranie odpowiedzi NIE</li> </ul>

	<b>Praca z komputerem</b> wskaźnik załączony 	<b>Praca z menu drukarki</b> wskaźnik wyłączony 
 przycisk <i>Status</i>	<ul style="list-style-type: none"> <li>wyświetlanie informacji istotnych dla użytkownika tj. przyczyna braku możliwości wystawienia paragonu, potrzeba wykonania raportu dobowego, zbliżanie się do limitu zapewnienia pamięci fiskalnej lub chronionej</li> </ul>	<ul style="list-style-type: none"> <li>akceptacja i inicjacja wybranej (podświetlonej) pozycji menu/podmenu drukarki;</li> <li>zatwierdzanie wyboru (wprowadzanej cyfry/litery, podświetlonego ustawienia);</li> <li>włączenie/wyłączenie podświetlonej opcji</li> </ul>
 lub  nacisnąć i przytrzymać      nacisnąć i przytrzymać		<ul style="list-style-type: none"> <li>przejście odpowiednio do poprzedniej lub następnej strony informacji (przełączanie stron)</li> </ul>
 +  nacisnąć i przytrzymać      nacisnąć	<ul style="list-style-type: none"> <li>wyświetlanie zegara na wyświetlaczu klienta (bieżąca data i czas); celu wyłączenia wyświetlania czasu należy nacisnąć jeden z klawiszy</li> </ul>	
 +  nacisnąć i przytrzymać      nacisnąć	<ul style="list-style-type: none"> <li>zmiana trybu pracy drukarki (praca z komputerem -&gt; praca z menu drukarki)</li> </ul>	<ul style="list-style-type: none"> <li>zmiana trybu pracy drukarki (praca z menu drukarki -&gt; praca z komputerem)</li> </ul>
 +  nacisnąć i przytrzymać      nacisnąć	<ul style="list-style-type: none"> <li>sprawdzenie czy można wystawić paragon – na wyświetlaczu zostanie wyświetlona odpowiednia informacja; w celu wyłączenia wyświetlania statusu należy nacisnąć klawisz <i>Wyjdź</i></li> </ul>	



**UWAGA:** Wystawianie paragonów i faktur jest możliwe tylko w trybie pracy z komputerem.

## Rozdział 2 Obsługa drukarki

### 1 Podłączenie drukarki do komputera



**UWAGA:** Przed przystąpieniem do podłączenia drukarki do komputera należy wyłączyć zasilanie obu urządzeń.

Drukarka może zostać podłączona do komputera bezpośrednio, jak również poprzez sieć Ethernet, a odpowiednia konfiguracja programu sprzedaży umożliwi komunikację między drukarką i komputerem. W przypadku drukarki wyposażonej w moduł komunikacji bezprzewodowej Wifi/Bluetooth możliwe jest również podłączenie poprzez sieć WiFi.

Połączenie i jego konfigurację powinien przeprowadzić uprawniony serwisant.

W celu sprawdzenia poprawnej konfiguracji połączenia należy wykorzystać program serwisowy *Stampa* zainstalowany i uruchomiony na komputerze podłączonym do drukarki.

Programy dostępne są na stronie internetowej producenta

<https://www.elzab.com.pl/pl/strefa-dla-klienta/do-pobrania/programy>



#### 1.1 System licencji

W przypadku posiadania jednej licencji (dołączonej do drukarki) wystawianie dokumentów sprzedaży (paragonów lub faktur) może odbywać się tylko na jednym interfejsie lub przy połączeniu sieciowym – z jednego stanowiska sprzedaży (adresu IP). Przed uruchomieniem połączenia należy zdecydować, który interfejs ma być odpowiedzialny za komunikację z programem sprzedaży w celu wystawiania paragonów, gdyż po pierwszym połączeniu automatycznie blokowane są pozostałe interfejsy, a w przypadku połączenia sieciowego – inne adresy IP. Blokada dotyczy tylko komunikacji związanej z wystawianiem paragonu i nie ma wpływu na inne rodzaje komunikacji. **Zmiana interfejsu oraz adresu IP dedykowanego do wystawiania dokumentów sprzedaży możliwa jest po powtórny włączeniu drukarki.**

W celu uruchomienia większej ilości stanowisk sprzedaży (adresów IP) lub równocześnie wykorzystywanych interfejsów do wystawiania dokumentów sprzedaży, wymagany jest zakup odpowiedniej liczby dodatkowych licencji. Ilość licencji można rozszerzyć do 4, przy czym ilość równoczesnych połączeń sieciowych ograniczona jest do 3.

Ilość dostępnych interfejsów sprzedaży drukowana jest na raporcie RAPORTY->STANU MODUŁU i jest wyświetlana w funkcji FUNKCJE SERWISOWE -> STAN MODUŁU.

#### 1.2 Interfejs USB

Komputery coraz częściej nie posiadają portów szeregowych, natomiast wyposażone są w porty USB.

1. Należy połączyć przewodem USB A-B złącze USB w komputerze i USB-B w drukarce. Zaleca się stosowanie przewodu o długości nie przekraczającej 2m, bez dodatkowych przedłużaczy.
2. W przypadku braku komunikacji urządzeń, należy opcjonalnie zainstalować na komputerze dedykowany sterownik (*usb\_cdc\_ser.inf*) dostępny na stronie producenta. Sterownik umożliwi konfigurację tzw. wirtualnego portu szeregowego, z którego można korzystać tak samo jak z wbudowanego portu szeregowego.

**Przewód USB A-B jest dołączany do wyposażenia drukarki.**

### 1.3 Interfejs RS232

1. Podłączenie drukarki do komputera z portem szeregowym RS232 (DSub9) polega na połączeniu przewodem typu UTP Kat.5e (popularny kabel sieciowy) złącza RS232 (RJ-45) w drukarce i złącza RS232 komputera (po wcześniejszym podłączeniu do *Przejściówki PC RS/UTP*).

**Przejściówka oraz przewód UTP nie są dołączane do wyposażenia drukarki i wymagają dodatkowego zakupu** (patrz rozdział 2 *Dodatkowe wyposażenie i akcesoria* na stronie 44).

### 1.4 Interfejs Ethernet

1. Drukarkę należy podłączyć przewodem typu UTP Kat.5e (popularny kabel sieciowy), wykorzystując złącze *Ethernet* drukarki, do tej samej sieci komputerowej co komputer, na którym znajduje się program sprzedaży obsługujący drukarkę.
2. Następnie należy wykonać konfigurację parametrów sieciowych drukarki korzystając z programu serwisowego lub menu drukarki (patrz rozdział 2.1.1.2.1 *Ethernet* na stronie 31).
3. Skonfigurować sieć w komputerze, na którym zainstalowany jest program sprzedaży obsługujący drukarkę.
4. Z poziomu programu sprzedaży otworzyć port TCP i adres IP nadany drukarce.
5. Po prawidłowym otwarciu portu wysyłać sekwencje sterujące protokołem transmisji wybranym wcześniej w drukarce.

### 1.5 Interfejs WiFi\*

1. Drukarkę należy podłączyć do Access Pointa wprowadzając odpowiednie SSID i hasło sieci bezprzewodowej (patrz rozdział 2.1.1.2.2 *Moduł wewnętrzny* na stronie 31).
2. Skonfigurować sieć bezprzewodową w komputerze, na którym zainstalowany jest program sprzedaży obsługujący drukarkę.

---

\* dostępny w przypadku opcji wykonania drukarki z wbudowanym modułem komunikacji bezprzewodowej WiFi/Bluetooth

3. Z poziomu programu sprzedaży otworzyć port TCP i adres IP nadany drukarce.
4. Po prawidłowym otwarciu portu wysyłać sekwencje sterujące protokołem transmisji wybranym wcześniej w drukarce.

## 2 Rozpoczęcie pracy na drukarce

Do rozpoczęcia pracy na drukarce konieczne jest podłączenie do komputera, konfiguracja drukarki i programu sprzedaży zainstalowanego na komputerze w celu zapewnienia komunikacji pomiędzy programem i drukarką oraz wykonanie odpowiednich czynności serwisowych:

### 1 Wprowadzenie NIP i nagłówka

### 2 Zaprogramowanie stawek podatku

(zgodnie z wytycznymi zawartymi w obowiązującym Rozporządzeniu Ministra Finansów)

} Wykonywane  
przez użytkownika lub  
serwis

### 3 Fiskalizacja

Do prowadzenia ewidencji sprzedaży konieczne jest przeprowadzenie fiskalizacji drukarki – jednokrotnego i niepowtarzalnego uaktywnienia trybu fiskalnego pracy drukarki, z równoczesnym wpisaniem numeru identyfikacji podatkowej podatnika (NIP) do pamięci fiskalnej. Podczas fiskalizacji następuje jednoznaczne i nieodwracalne powiązanie pamięci fiskalnej i pamięci chronionej drukarki.

Przed przystąpieniem do fiskalizacji użytkownik drukarki jest zobowiązany zapewnić jej komunikację z serwerami Ministerstwa Finansów oraz producenta, w celu wymiany wymaganych informacji.

Podczas fiskalizacji zostaje nadany drukarce niepowtarzalny numer ewidencyjny oraz następuje zerowanie wszystkich liczników drukarki i zapis w rejestrze zdarzeń dokładnej daty i czasu fiskalizacji. Proces fiskalizacji, potwierdzony wydrukiem raportu fiskalnego fiskalizacji, dołączanym do Książki kasy rejestrującej, wykonuje wyłącznie uprawniony pracownik autoryzowanego punktu serwisowego, posiadający ważny identyfikator wydany przez producenta drukarki. Ostatnią czynnością w procesie fiskalizacji jest pobranie i zapisanie w pamięci chronionej harmonogramu przekazu danych.

Od tego momentu drukarka pracuje w tzw. **trybie fiskalnym** i zapewnia niezmienny zapis danych o wielkości obrotu i kwotach podatku należnego w pamięci fiskalnej drukarki.

Możliwy jest natomiast wielokrotny odczyt tych danych.

Do momentu przeprowadzenia fiskalizacji drukarka pracuje w tzw. **trybie szkoleniowym**, który umożliwia użytkowanie drukarki na potrzeby przeszkolenia użytkowników, przeprowadzenia testów urządzenia, a wszystkie transakcje zarejestrowane na drukarce w tym trybie nie podlegają opodatkowaniu (raporty dobowe nie są zapisywane w pamięci fiskalnej).

### 3 Obsługa menu drukarki

W menu kasy dostępne są funkcje i opcje umożliwiające m.in. konfigurację drukarki oraz wspomagające pracę kasjera. Menu główne drukarki posiada 5 pozycji, w których zostały zgrupowane odpowiednie funkcje. Opis wszystkich FUNKCJI SERWISOWYCH zamieszczony został w odrębnym dokumencie *Instrukcja serwisowa drukarki ELZAB Mera online*, pozostałe funkcje zostały omówione w kolejnych rozdziałach niniejszej instrukcji.

FUNKCJE	
1 RAPORTY	>
2 USTAWIENIA	>
3 FUNKCJE KOMUNIKACJI	>
4 FUNKCJE SERWISOWE	>
5 KOPIA ELEKTRONICZNA	>

#### Wejście do menu drukarki



Po przejściu drukarki do pracy z menu na wyświetlaczu zostanie wyświetlony pierwszy poziom głównego menu drukarki z podświetloną pierwszą pozycją

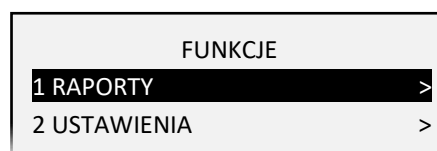

#### WYBÓR POZYCJI Z LISTY

##### Wyszukanie pozycji

W celu wyszukania i podświetlenia odpowiedniej pozycji, należy poruszać się za pomocą klawiszy przejścia odpowiednio do poprzedniej/następnej pozycji (przewijanie listy)



##### Wycofanie się z wybranej pozycji



##### Wybór pozycji

W celu wyboru podświetlonej pozycji należy ją zatwierdzić



Zatwierdzenie pozycji menu może skutkować:

- wyświetleniem kolejnego podmenu,
- uruchomieniem wybranej funkcji,
- przejściem do edycji wybranego pola w celu wprowadzenia odpowiednich informacji (patrz **WPROWADZANIE WARTOŚCI POLA** na stronie 18),
- włączeniem/wyłączeniem wybranej opcji (patrz **WŁĄCZENIE/WYŁĄCZENIE OPCJI** na stronie 18),
- ustawieniem pola wyboru (patrz **USTAWIENIE POLA WYBORU** na stronie 18)

## WŁĄCZENIE/WYŁĄCZENIE OPCJI

W przypadku opcji, która może zostać włączona lub wyłączona w drukarce np. włączona opcja **DŹWIĘK KLAWISZY** w ustawieniach dźwięku, należy:

- w celu zmiany bieżącego ustawienia opcji – zatwierdzić podświetloną opcję np. wyłączenie włączonej opcji z przykładu (kolejne zatwierdzenie spowoduje ponowne włączenie opcji)
- przy braku potrzeby zmiany bieżącego ustawienia opcji - przejść odpowiednio do poprzedniej/następnej pozycji lub opuścić dany poziom menu

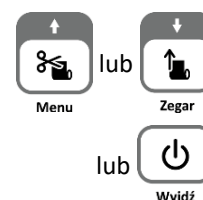
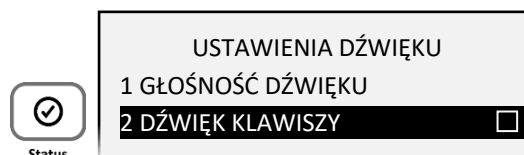

## USTAWIENIE POLA WYBORU

W przypadku ustawiania wartości pola wyboru np. **RODZAJU WYGASZACZA** wyświetlacza klienta, należy:

- w celu zmiany bieżącego (podświetlonego) ustawienia pola - wybrać i zatwierdzić inną wartość np. zmiana ustawienia z przykładu BRAK na ZEGAR
- przy braku potrzeby zmiany bieżącego ustawienia pola - opuścić pole bez zapisu

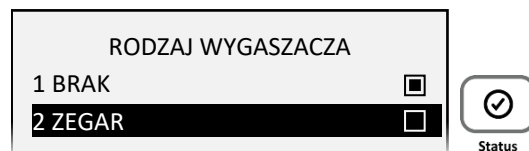
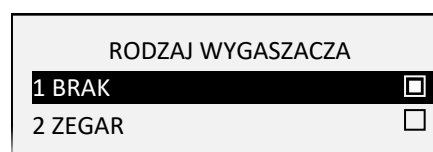

## WPROWADZANIE WARTOŚCI POLA

W przypadku pojawienia się na wyświetlaczu żądania wprowadzenia odpowiedniej informacji np. **CZASU PODŚWIETLENIA** wyświetlacza klienta (widoczna jest bieżąca wartość pola np. 00:00:30) należy:

- w celu wprowadzenia zmian wprowadzić całą poprawną wartość z klawiatury np. 00:00:15 (patrz [WPROWADZANIE ZNAKÓW](#) na stronie 19), a następnie ją zatwierdzić
- przy braku potrzeby zmiany bieżącej wartości pola - opuścić pole bez zapisu

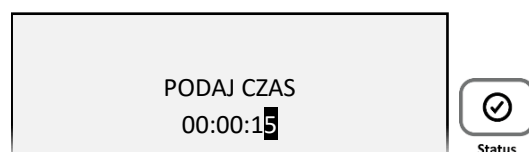
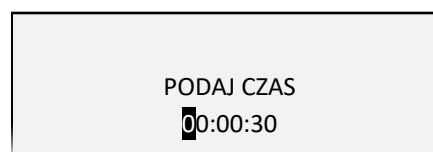

Nie ma możliwości przesunięcia kursora na poprzedni znak w linii np. w celu korekty znaku. W przypadku takiej potrzeby należy opuścić pole bez zapisu i ponownie rozpocząć wprowadzanie całej poprawnej wartości.

Możliwy jest brak migającego kursora w miejscu wprowadzania danych np. przy ustawianiu **POZIOMU PODŚWIETLENIA** wyświetlacza klienta.

W takim przypadku w celu wprowadzenia zmian należy wykorzystać klawisze odpowiednio zwiększania/zmniejszania wartości liczbowych



Po ustawieniu odpowiedniej wartości należy dodatkowo ją zatwierdzić



### WPROWADZANIE ZNAKÓW

Podczas edycji pola tekstowego/liczbowego, w celu wprowadzenia odpowiedniego znaku na każdej z pozycji pola należy:

- wyszukać znak z ciągu wszystkich dostępnych znaków
  - poprzez wyświetlanie kolejnych znaków z ciągu
  - poprzez wyświetlanie poprzednich znaków z ciągu



- zatwierdzić wyświetlony znak i przejść do wprowadzania znaku na kolejnej pozycji





W przypadku wprowadzania liczb i adresów IP, zakres dostępnych znaków w ciągu został odpowiednio ograniczony.

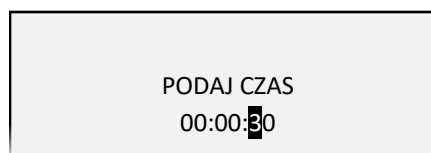
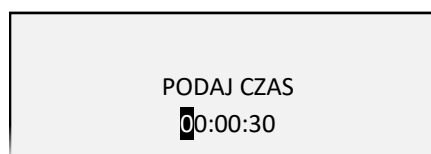

Np. w celu zmiany **CZASU PODŚWIETLENIA** wyświetlacza klienta z domyślnych 30 sek na 15 sek należy wybrać odpowiednio przyciski:

 x4 (zatwierdzenie 4 kolejnych cyfr 0)



 x2,  (wybór i zatwierdzenie cyfry 1)



 x5,  (wybór i zatwierdzenie cyfry 5)

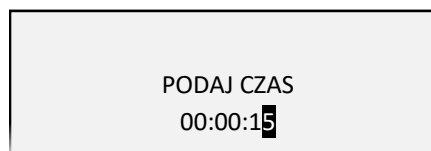



**UWAGA:** W celu wprowadzenia małych lub dużych liter w polu tekstowym (np. nazwa sieci WiFi, hasło dostępu) należy odszukać je w ciągu kolejnych wyświetlanych znaków:

ABCDEFGHIJKLMNOPQRSTUVWXYZ[\]^\_`abcdefghijklmnopqrstuvwxyz

{ } ~ ! " # \$ % & ' ( ) \* + , - . / 0 1 2 3 4 5 6 7 8 9 ; : < = > ? @

## PRZEWIJANIE INFORMACJI

Przy wyświetlaniu kilkustronicowej informacji na wyświetlaczu widoczna jest tylko jedna ze stron i nie zawsze wszystkie linie strony są widoczne.

W celu zapoznania się z pełną kilkustronicową informacją (np. po uruchomieniu pozycji FUNKCJE KOMUNIKACJI > STATUS) należy:

- przejść odpowiednio do poprzedniej/następnej linii informacji (przewijanie linii)
- przejść odpowiednio do poprzedniej/następnej strony informacji (przełączanie stron)



Menu

Zegar



Menu

naciśnij i przytrzymaj



Zegar

naciśnij i przytrzymaj

lub

## 4 Codzienna obsługa drukarki

Poniżej przedstawione zostały podstawowe czynności w codziennej pracy z drukarką po zakończeniu procesu instalacji i konfiguracji połączeń pomiędzy drukarką i programem sprzedaży obsługującym drukarkę z poziomu komputera.

### 4.1 Włączanie/Wyłączanie drukarki

#### WŁĄCZANIE

- ✓ krótkie naciśnięcie przycisku zasilania  Wyjdź
- ✓ podłączenie zasilacza sieciowego do sieci energetycznej

#### WYŁĄCZANIE

- ✓ naciśnięcie i przytrzymanie przez 2 sekundy przycisku zasilania  Wyjdź
- ✓ samoczynnie po określonym czasie od odłączenia zasilacza sieciowego i spełnieniu dodatkowych warunków (patrz rozdział *Rozdział 32.7 Autowylączenie drukarki*)
- ✓ zdalnie z programu zainstalowanego na komputerze

Po włączeniu komputera i programu sprzedaży obsługującego drukarkę możliwa jest bieżąca praca związana z wystawianiem dokumentów sprzedaży.

#### 4.2 Wykonanie fiskalnego raportu dobowego

Po zakończeniu sprzedaży w danym dniu powinien zostać wykonany fiskalny raport dobowy, nie później jednak niż przed dokonaniem pierwszej sprzedaży w dniu następnym. Możliwe jest wykonanie raportu z poziomu programu sprzedaży na komputerze, jak również z poziomu menu drukarki.

W celu wykonania raportu z menu drukarki należy:

1. Zmienić trybu pracy drukarki na pracę z menu.  
Na wyświetlaczu klienta zostanie wyświetlony pierwszy poziom lokalnego menu drukarki, ze wskazaną (podświetloną) pierwszą pozycją.
2. Zaakceptować wskazaną pozycję menu (automatycznie podświetlona została pierwsza pozycja RAPORTY).
3. Zaakceptować wskazaną pozycję wyświetlonego podmenu (automatycznie podświetlona została pierwsza pozycja DOBOWY FISKALNY), po akceptacji zostanie uruchomiony wydruk raportu.
4. Po zakończonym wydruku zmienić tryb pracy drukarki na pracę z komputerem.



Wyjdź



Menu



Status



Status



Wyjdź

#### 4.3 Wykonanie fiskalnego raportu miesięcznego

Po zakończeniu sprzedaży w danym miesiącu powinien zostać wykonany, zgodnie z przepisami raport fiskalny za ten miesiąc, w terminie do 25 dnia miesiąca następującego po danym miesiącu. Możliwe jest wykonanie raportu z poziomu programu sprzedaży na komputerze, jak również z poziomu menu drukarki. Raport ten można wykonać jako szczegółowy lub łączny. Poniżej przedstawiono sposób wykonania raportu szczegółowego.

W celu wykonania raportu z menu drukarki należy:

1. Zmienić trybu pracy drukarki na pracę z menu.  
Na wyświetlaczu klienta zostanie wyświetlony pierwszy poziom lokalnego menu drukarki, ze wskazaną (podświetloną) pierwszą pozycją.
2. Zaakceptować wskazaną pozycję menu (automatycznie podświetlona została pierwsza pozycja RAPORTY).
3. Wskazać w wyświetlonym podmenu pozycję OKRESOWE, przesuując podświetloną linię na odpowiednią pozycję menu.
4. Zaakceptować podświetloną pozycję podmenu OKRESOWE.



Wyjdź



Menu



Status



Zegar



Status

5. Zaakceptować wskazaną pozycję podmenu (automatycznie podświetlona została pierwsza pozycja SZCZEGÓŁOWY).
6. Zaakceptować wskazaną pozycję podmenu (automatycznie podświetlona została pierwsza pozycja MIESIĘCZNY).
7. Podaj miesiąc i rok, którego raport ma dotyczyć:
  - a. wybór kolejnej cyfry w numerze miesiąca lub roku
  - b. akceptacja wybranej podświetlonej cyfry
 po akceptacji ostatniej cyfry roku zostanie uruchomiony wydruk raportu.
8. Po zakończonym wydruku zmienić tryb pracy drukarki na pracę z komputerem.



Status



Status



Menu



Zegar

a.

lub

b.



Status

4x



Wyjdź

## 5 Wymiana papieru

Pojawienie się znacznika końca papieru (barwne plamy na papierze) lub zaświecenie się wskaźnika *Brak papieru* (patrz rozdział 3.3.1 *Wskaźniki świetlne* na stronie 11) oznacza konieczność wymiany rolki taśmy papierowej na nową.

Poniżej został przedstawiony sposób wymiany rolki papieru w drukarce.

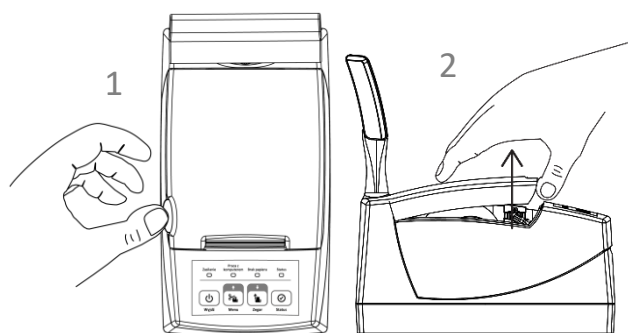

1. Naciśnij przycisk otwierania pokrywy drukarki we wskazanym miejscu
2. Unieś pokrywę do góry.
3. Usuń z drukarki pozostałości po poprzedniej rolce papieru.
4. Usuń z nowej rolki papieru zewnętrzny zwój z resztkami kleju.

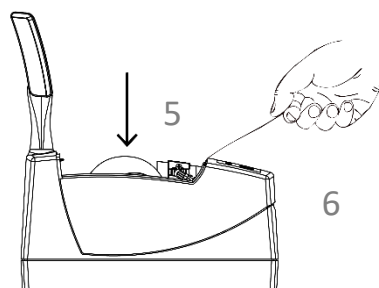

5. Rozwiń nową rolkę papieru i umieść w drukarce zgodnie z rysunkiem.
6. Wyprowadź początek papieru na zewnątrz w miejscu szczeliny wyjścia papieru w pokrywie.

7. Załóż pokrywę drukarki i zatrzaśnij.

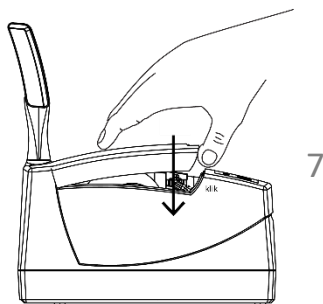

## 6 Podłączenie opcjonalnych urządzeń

### 6.1 Podłączenie szuflady kasowej



**UWAGA:** Przed przystąpieniem do podłączenia szuflady kasowej należy wyłączyć zasilanie w drukarce.

Szuflada kasowa wymaga oddzielnego zakupu. Drukarka posiada możliwość podłączenia szuflady kasowej z rodziny ELZAB Gamma z kablem typu RJ-12. Instalacja szuflady ogranicza się do fizycznego podłączenia przewodu szuflady do odpowiedniego złącza w drukarce.

Szuflady kasowe z rodziny Gamma produkowane są w różnych kolorach i rozmiarach (szerokość i głębokość) co pozwala na wybranie szuflady stosownie do potrzeb.

Szuflada otwierana jest elektrycznie w chwili, gdy operacje na drukarce wymagają kontaktu z gotówką tj. zakończenie paragonu, początek i koniec zmiany kasjera itp. Stan zamknięcia szuflady Gamma (zamknięta lub otwarta) może być kontrolowany przez komputerowy program sprzedaży co poprawia bezpieczeństwo stanowiska sprzedaży.

### 6.2 Podłączenie dodatkowego wyświetlacza



**UWAGA:** Przed przystąpieniem do podłączenia wyświetlacza należy wyłączyć zasilanie w drukarce.

Dodatkowy wyświetlacz wymaga oddzielnego zakupu. Podłączenie dodatkowego wyświetlacza umożliwia dowolną konfigurację położenia wyświetlacza oraz lepszą czytelność treści znajdujących się na wyświetlaczu podczas procesu sprzedaży.

Konfiguracja wyświetlacza ogranicza się do fizycznego podłączenia przewodu wyświetlacza do odpowiedniego złącza w drukarce.

Można również zmienić domyślne ustawienia wyświetlacza m.in. poziom i czas podświetlenia, w ustawieniach drukarki (patrz rozdział 2.5 Wyświetlacz zewnętrzny na stronie 36).

## 7 Aktualizacja programu kasy

Drukarka sprawdza automatycznie, czy jest dostępna nowa wersja programu pracy kasy na serwerze producenta. Jeżeli aktualizacja programu będzie dostępna drukarka rozpocznie automatycznie pobieranie programu, jednocześnie na wyświetlaczu pojawi się symbol pobierania aktualizacji na pasku statusu oraz komunikat informacyjny dla operatora (KROK 1).

**Podczas pobierania programu sprzedaż na drukarce może być kontynuowana.**

Po zakończeniu pobierania programu drukarka poinformuje o zakończeniu tej czynności odpowiednim komunikatem na wyświetlaczu (KROK 2). Zgodnie z wyświetloną informacją kolejny etap aktualizacji oprogramowania (blokujący sprzedaż na drukarce) nastąpi dopiero po wykonaniu raportu dobowego np. po zakończeniu sprzedaży w danym dniu, a następnie wyłączeniu (KROK 3) i włączeniu ponownie drukarki. Od momentu wykonania raportu dobowego po zakończeniu pobierania programu pracy kasy, do zakończenia całego procesu aktualizacji - **sprzedaż na drukarce nie będzie możliwa.**

**Podczas aktualizacji nie należy wyłączać drukarki.**



**UWAGA:** W związku z blokadą sprzedaży po uruchomieniu drukarki bezpośrednio po pobraniu programu i wykonaniu raportu dobowego, zalecane jest dokończenie aktualizacji oprogramowania na koniec danego dnia (wyłączenie i ponowne włączenie kasy po wykonaniu raportu dobowego).

Poniżej przedstawione zostały komunikaty pojawiające się na wyświetlaczu i związane z aktualizacją programu pracy kasy.

DOSTĘPNY NOWY PROGRAM  
PRACY KASY – TRWA  
POBIERANIE

### KROK 1

automatyczne pobieranie  
aktualizacji programu w tle

AKTUALIZACJA  
OPROGRAMOWANIA  
NASTĄPI PO RAPORCIE  
DOBOWYM

### KROK 2

aktualizacja programu pobrana;  
sprzedaż dozwolona tylko  
do momentu wykonania  
raportu dobowego

AKTUALIZACJA PROGRAMU  
NASTĄPI PO PONOWNYM  
URUCHOMIENIU KASY,  
SPRZEDAŻ BĘDZIE MOŻLIWA  
PO AKTUALIZACJI.  
WYŁĄCZ KASĘ

### KROK 3

blokada sprzedaży;  
po wyłączeniu i ponownym  
włączeniu drukarki nastąpi  
kontynuacja procesu aktualizacji

Po zakończeniu aktualizacji programu drukarka uruchomi się w trybie sprzedaży i będzie gotowa do pracy.

## Rozdział 3 Menu drukarki

### 1 RAPORTY

RAPORTY	
1 DOBOWY FISKALNY	
2 FINANSOWY PODATKOWY	
3 OKRESOWE	>
4 STANU MODUŁU	
5 ZMIANOWY	>
6 TOWARÓW ZABLOKOWANYCH	

Do obowiązków użytkownika drukarki fiskalnej należy sporządzanie raportów fiskalnych, które dokumentują wysokość obrotów i kwoty podatku w danym okresie. Raportami fiskalnymi są raporty dobowe i raporty okresowe szczegółowe i łączne (w tym miesięczny) oraz rozliczeniowy. Pozycje drukowane w dokumentach fiskalnych są odgórnie narzucone przez ustawodawcę i mają specjalne oznaczenia fiskalne. Każdy dokument wydrukowany przez kasę inny niż dokument fiskalny, jest wydrukiem нефiskalnym.

Raporty można podzielić na raporty zerujące i niezerujące. Raporty zerujące charakteryzują się tym, że wydrukowanie raportu skutkuje automatycznym zerowaniem wewnętrznych liczników drukarki (fiskalnych lub нефiskalnych), stąd m.in. nie można takiego raportu powtórnie wykonać (np. w przypadku zniszczenia lub zgubienia wydruku). Raporty niezerujące są raportami czytającymi i można je wykonywać wielokrotnie w celu np. podglądu danych.

#### 1.1 Dobowy fiskalny

##### 1 RAPORTY > 1 DOBOWY FISKALNY

Raport dobowy fiskalny jest podstawowym i najważniejszym raportem fiskalnym. W trakcie jego sporządzania zostaje zapisana do pamięci fiskalnej wysokość obrotu z całego dnia sprzedaży z uwzględnieniem rozdziału kwot podatku na poszczególne stawki VAT. Raport powinien być wykonywany codziennie po zakończeniu sprzedaży w danym dniu, nie później jednak niż przed dokonaniem pierwszej sprzedaży w dniu następnym.

Pozycje drukowane w raporcie fiskalnym dobowym są odgórnie narzucone przez ustawodawcę, a ich szczegółowy opis został przedstawiony w rozdziale 2 *Przykładowe wydruki* na stronie 56. Nie ma wymogów co do ilości raportów dobowych wykonanych jednego dnia, należy jednak pamiętać, że każde urządzenie fiskalne posiada ograniczoną ilość zapisów raportów dobowych (zgodnie z przepisami ilość raportów wynosi minimum 1830).

#### 1.2 Finansowy podatkowy

##### 1 RAPORTY > 2 FINANSOWY PODATKOWY

Na raporcie finansowym podatkowym drukowany jest aktualny stan liczników fiskalnych. Pola drukowane w raporcie są identyczne z polami raportu dobowego fiskalnego z tym, że wydrukowanie raportu finansowego nie powoduje wyzerowania liczników.

Pola drukowane w raporcie są identyczne z polami raportu dobowego fiskalnego z tym, że wydrukowanie raportu finansowego nie powoduje wyzerowania liczników. Numer raportu finansowego jest zgodny z numerem kolejnego raportu fiskalnego dobowego (tego, w którym bieżące liczniki zostaną uwzględnione).

## 1.3 Okresowe

### 1 RAPORTY > 3 OKRESOWE

Możliwe jest wydrukowanie raportów okresowych: szczegółowych, łącznych oraz raportów zdarzeń. Wszystkie te raporty są raportami fiskalnymi. Wykonanie raportu fiskalnego okresowego lub raportu zdarzeń polega na odczycie danych z pamięci fiskalnej za dany okres i umieszczania ich na wydruku, zgodnym co do zawartości z raportami dobowymi lub zdarzeniami wykonanymi w okresie objętym tym raportem.



**UWAGA:** Raporty okresowe szczegółowe, łączne i raporty zdarzeń są dostępne po fiskalizacji drukarki.

Ustalanie wartości danych w raporcie fiskalnym okresowym następuje przez sumowanie poszczególnych pozycji raportów fiskalnych dobowych. Wydruki raportów szczegółowych i łącznych można wydrukować określając zakres raportu w jeden z następujących sposobów:

- |   |                      |   |
|---|----------------------|---|
| 1 | MIESIĘCZNY           | - raport obejmujący okres za podany zakończony miesiąc kalendarzowy               |
| 2 | WEDŁUG DAT           | - raport obejmujący okres pomiędzy podanymi datami raportów fiskalnych dobowych   |
| 3 | WEDŁUG NUMERÓW       | - raport obejmujący okres pomiędzy podanymi numerami raportów fiskalnych dobowych |
| 4 | ZA MIESIĄC BIEŻĄCY   | - od pierwszego dnia bieżącego miesiąca do dnia wykonania raportu                 |
| 5 | ZA MIESIĄC POPRZEDNI | - raport za miesiąc poprzedzający aktualny miesiąc                                |

#### 1.3.1 Szczegółowe i łączne

##### 1 RAPORTY > 3 OKRESOWE > 1 SZCZEGÓŁOWY

##### 1 RAPORTY > 3 OKRESOWE > 2 ŁĄCZNY

##### 1.3.1.1 Miesięczny

##### 1 RAPORTY > 3 OKRESOWE > 1 SZCZEGÓŁOWY > 1 MIESIĘCZNY

##### 1 RAPORTY > 3 OKRESOWE > 2 ŁĄCZNY > 1 MIESIĘCZNY

Raport fiskalny za okres miesięczny powinien być wykonywany, zgodnie z przepisami, w terminie do 25 dnia miesiąca następującego po danym miesiącu. Raport miesięczny można wydrukować tylko za zakończony miesiąc kalendarzowy.

Przed wydrukiem raportu wymagane jest wskazanie miesiąca kalendarzowego, za jaki ma być sporządzony raport (format: MIESIĄC.ROK). Sposób wprowadzania danych patrz rozdział 3 *Obsługa menu drukarki* na stronie 17.

Raport ten został wyróżniony nagłówkiem: RAPORT FISKALNY MIESIĘCZNY wraz z miesiącem i rokiem, którego dotyczy. W raporcie drukowane są szczegółowe dane z raportów fiskalnych dobowych danego miesiąca, tym samym w celu wydrukowania raportu miesięcznego wymagany jest wydruk co najmniej jednego raportu dobowego w danym miesiącu. **W przypadku braku raportów dobowych w miesiącu np. przy braku sprzedaży w każdym dniu miesiąca i tym samym braku obowiązku wykonywania raportu dobowego, fiskalny raport miesięczny nie zostanie wydrukowany w związku z brakiem danych, co jest zgodne z obowiązującymi przepisami.** Wydrukowana natomiast zostanie informacja o braku raportów w okresie.



**UWAGA:** W celu wydrukowania raportu miesięcznego przy braku sprzedaży w danym miesiącu wymagany jest wydruk co najmniej jednego raportu dobowego nie zawierającego sprzedaży (pozycje sprzedaży będą posiadały wartość 0,00).

#### 1.3.1.2 Według dat

**1 RAPORTY > 3 OKRESOWE > 1 SZCZEGÓŁOWY > 2 WEDŁUG DAT**

**1 RAPORTY > 3 OKRESOWE > 2 ŁĄCZNY > 2 WEDŁUG DAT**

W raporcie drukowane są dane z raportów fiskalnych dobowych ze wskazanego zakresu dat lub w przypadku raportu łącznego podsumowanie.

Przed wydrukiem raportu należy najpierw wprowadzić datę początkową okresu, za jaki ma być wydrukowany raport, następnie po wyświetleniu odpowiedniego komunikatu należy wprowadzić datę końcową okresu (format: DZIEŃ.MIESIĄC.ROK). Sposób wprowadzania danych patrz rozdział 3 *Obsługa menu drukarki* na stronie 17.

Po określeniu zakresu dat rozpoczyna się drukowanie raportu.

#### 1.3.1.3 Według numerów

**1 RAPORTY > 3 OKRESOWE > 1 SZCZEGÓŁOWY > 3 WEDŁUG NUMERÓW**

**1 RAPORTY > 3 OKRESOWE > 2 ŁĄCZNY > 3 WEDŁUG NUMERÓW**

W raporcie drukowane są dane z raportów fiskalnych dobowych ze wskazanego zakresu numerów raportów lub w przypadku raportu łącznego podsumowanie.

Przed wydrukiem raportu należy najpierw wprowadzić numer początkowy raportu, od którego ma rozpocząć się wydruk, następnie po wyświetleniu odpowiedniego komunikatu należy wprowadzić numer końcowy raportu. Sposób wprowadzania danych patrz rozdział 3 *Obsługa menu drukarki* na stronie 17.

Po zatwierdzeniu zakresu numerów rozpoczyna się drukowanie raportu.

#### 1.3.1.4 Za miesiąc bieżący

**1 RAPORTY > 3 OKRESOWE > 1 SZCZEGÓŁOWY > 4 ZA MIESIĄC BIEŻĄCY**

**1 RAPORTY > 3 OKRESOWE > 2 ŁĄCZNY > 4 ZA MIESIĄC BIEŻĄCY**

W raporcie drukowane są dane z raportów fiskalnych dobowych za bieżący miesiąc, tzn. od pierwszego dnia bieżącego miesiąca do dnia wydruku raportu lub w przypadku raportu łącznego podsumowanie.

#### 1.3.1.5 Za miesiąc poprzedni

**1 RAPORTY > 3 OKRESOWE > 1 SZCZEGÓŁOWY > 5 ZA MIESIĄC POPRZEDNI**

**1 RAPORTY > 3 OKRESOWE > 2 ŁĄCZNY > 5 ZA MIESIĄC POPRZEDNI**

W raporcie drukowane są dane z raportów fiskalnych dobowych za poprzedni miesiąc lub w przypadku raportu łącznego jedynie podsumowanie.

### 1.3.2 Raporty zdarzeń

**1 RAPORTY > 3 OKRESOWE > 3 RAPORTY ZDARZEŃ**

Raporty zawierają informacje o istotnych ze względu na działanie kasy zdarzeniach (zmianach parametrów pracy, blokadach kasy, interwencjach serwisowych).

#### 1.3.2.1 Według dat

**1 RAPORTY > 3 OKRESOWE > 3 RAPORTY ZDARZEŃ > 1 WEDŁUG DAT**

Funkcja umożliwia wydruk wybranych zdarzeń objętych raportami dobowymi z wybranego zakresu dat. Przed wydrukiem raportu należy najpierw wprowadzić datę początkową okresu, za jaki ma być wydrukowany raport, następnie po wyświetleniu odpowiedniego komunikatu należy wprowadzić datę końcową okresu (format: DZIEŃ.MIESIĄC.ROK). Sposób wprowadzania danych patrz rozdział 3 *Obsługa menu drukarki* na stronie 17.

Po określeniu zakresu dat należy wybrać grupę raportowanych zdarzeń w wybranym okresie. Dostępne są poniższe grupy zdarzeń:

- 1 ŁĄCZNY - raport obejmujący wszystkie rodzaje zdarzeń w danym okresie
- 2 PROGRAMOWANIE - raport obejmujący zdarzenia związane z programowaniem
- 3 AWARYJNE - raport obejmujący zdarzenia dotyczące sytuacji awaryjnych  
np. utraty ciągłości numeracji dokumentów

Po wyborze odpowiedniej grupy zdarzeń rozpoczyna się drukowanie raportu.

#### 1.3.2.2 Według numerów

**1 RAPORTY > 3 OKRESOWE > 3 RAPORTY ZDARZEŃ > 2 WEDŁUG NUMERÓW**

Funkcja służy do wydruku wybranych zdarzeń objętych raportami dobowymi z wybranego zakresu numerów raportów. Przed wydrukiem raportu należy najpierw wprowadzić numer początkowy raportu, od którego ma rozpocząć się wydruk, następnie po wyświetleniu odpowiedniego komunikatu należy wprowadzić numer raportu końcowego.

Sposób wprowadzania danych patrz rozdział 3 *Obsługa menu drukarki* na stronie 17.

Po określeniu zakresu numerów raportów dobowych należy wybrać grupę raportowanych zdarzeń, analogicznie jak przy wyborze raportów zdarzeń wg dat (patrz rozdział 1.3.2.1 *Według dat* na stronie 28). Po wyborze odpowiedniej grupy zdarzeń rozpoczyna się drukowanie raportu.

## 1.4 Stanu modułu

### 1 RAPORTY > 4 STANU MODUŁU

Raport stanu modułu zawiera informacje o aktualnym stanie pamięci fiskalnej (m.in. ilości wykonanych raportów dobowych i zajętości bazy towarowej), pamięci chronionej, aktualnych stawkach podatkowych, konfiguracji modułów komunikacyjnych oraz ustawieniach drukarki. Przykładowy wydruk RAPORTU STANU MODUŁU FISKALNEGO wraz z opisem poszczególnych pozycji został przedstawiony w rozdziale 2 *Przykładowe wydruki* na stronie 56.

## 1.5 Zmianowy

### 1 RAPORTY > 5 ZMIANOWY

Dostępne są proste raporty zmianowe ZERUJĄCY i NIEZERUJĄCY, zawierające sumaryczne informacje dotyczące m.in. wartości sprzedaży, ilości wystawionych i anulowanych paragonów, wpłat, wypłat i stanu kasy.

## 1.6 Towarów zablokowanych

### 1 RAPORTY > 6 TOWARÓW ZABLOKOWANYCH

Raport zawiera informacje o towarach zablokowanych do sprzedaży ze względu na operację zmiany stawki podatkowej na niższą i powrót do stawki wyższej. Przykładowy wydruk raportu przedstawiony został w rozdziale 2 *Przykładowe wydruki* na stronie 56.

## 2 USTAWIENIA

USTAWIENIA	
1 PARAMETRY TRANSMISJI	>
2 SYNCHRONIZACJA ZEGARA	
3 PRZESTAWIENIE ZEGARA	
4 WYŚWIETLACZ KLIENTA	>
5 WYŚWIETLACZ ZEWNĘTRZNY	>
6 USTAWIENIA DŹWIĘKU	>
7 AUTOWYŁĄCZANIE DRUKARKI	>
8 UST. MECHANIZMU DRUK.	>
9 KONTROLA RAP. DOBOWEGO	+
10 KONTROLA RAP. MIESIĘCZ.	+
11 RAPORT DOBOWY NA PAPIER	+

## 2.1 Parametry transmisji

### 2 USTAWIENIA > 1 PARAMETRY TRANSMISJI

Funkcje umożliwiają konfigurację kasy do współpracy z urządzeniami zewnętrznymi poprzez dostępne interfejsy komunikacyjne (patrz rozdział 3.2 *Złącza zewnętrzne drukarki* na stronie 10). Kasa automatycznie wykrywa opcjonalnie wbudowany w niej moduł komunikacyjny WiFi/Bluetooth, a następnie uaktywnia odpowiednie funkcje oraz umożliwia ustawienie parametrów związanych z komunikacją kasy poprzez wykryty interfejs bezprzewodowy. Moduł WiFi/Bluetooth może obsługiwać jednocześnie dwa interfejsy: Bluetooth oraz WiFi.

Jakość transmisji radiowej jest zależna od dostępnej infrastruktury sieci i w pewnych przypadkach mogą występować zakłócenia. W przypadku, gdy zakłócenia uniemożliwiają poprawne działanie urządzenia należy podjąć następujące działania:

- zmienić umiejscowienie kasy fiskalnej na stanowisku użytkownika,
- zmienić miejsce instalacji lub parametry transmisji punktu dostępowego - punkt dostępowy powinien znajdować się jak najbliżej urządzenia fiskalnego, a parametry transmisji (kanał transmisyjny) powinny być dostosowane do parametrów innych sieci bezprzewodowych działających w okolicy.



**UWAGA:** *Fale radiowe promieniowane przez urządzenie mogą zakłócić pracę elektronicznych przyrządów medycznych, w szczególności rozruszników serca, itp. W przypadku używania jakichkolwiek elektronicznych przyrządów medycznych, skontaktuj się z ich producentem w celu poznania ograniczeń dotyczących korzystania z urządzenia.*

### 2.1.1 Ustawienia sprzętowe

#### 2.1.1.1 RS 232

##### 2 USTAWIENIA > 1 PARAMETRY TRANSMISJI > 1 USTAWIENIA SPRZĘTOWE > 1 RS 232

Funkcja umożliwia ustawienie parametrów transmisji między komputerem a drukarką tj. wybór szybkości i parzystości.

Dostępne prędkości:

- |             |             |              |
|-------------|-------------|--------------|
| ▪ 9600 b/s  | ▪ 19200 b/s | ▪ 28800 b/s  |
| ▪ 38400 b/s | ▪ 57600 b/s | ▪ 115200 b/s |

Domyślna prędkość: 9600 bitów/s.

Ustawienia parametrów należy dokonywać tylko zgodnie z konfiguracją programu sprzedaży, w przeciwnym przypadku drukarka może przestać współpracować z programem.

#### 2.1.1.2 USTAWIENIA SIECIOWE

##### 2 USTAWIENIA > 1 PARAMETRY TRANSMISJI > 1 USTAWIENIA SPRZĘTOWE > 2 USTAWIENIA SIECIOWE



**UWAGA:** Opcja BRAMA DOMYŚLNA odpowiedzialna jest za dostęp kasy do sieci INTERNET przy połączeniu sieciowym ETHERNET lub WiFi i powinna być włączona w konfiguracji **tylko jednego** wybranego kanału komunikacyjnego, w celu zapewnienia w ten sposób dostępu kasy do Centralnego Repozytorium Kas.

#### 2.1.1.2.1 Ethernet

- |   |                   |   |
|---|-------------------|---|
| 1 | BRAMA<br>DOMYŚLNA | Włączenie/wyłączenie dostępu do sieci INTERNET przez dany kanał komunikacyjny (włączając opcję należy wyłączyć ją w konfiguracji ewentualnego połączenia WiFi). |
| 2 | DHCP              | Włączenie/wyłączenie klienta DHCP.  |

Parametry dodatkowe przy wyłączonym kliencie DHCP:

- |   |             |  |
|---|-------------|--|
| 3 | ADRES IP    | Ustawienie adresu IP drukarki.                     |
| 4 | BRAMA       | Ustawienie bramy drukarki.                         |
| 5 | MASKA       | Ustawienie maski podsieci.                         |
| 6 | IP DNS      | Wprowadzenie adresu IP serwera DNS                 |
| 7 | IP DNS ALT. | Wprowadzenie alternatywnego adresu IP serwera DNS. |

#### 2.1.1.2.2 Moduł wewnętrzny

Konfiguracja interfejsu WiFi. Ustawienia będą widoczne w przypadku opcji wykonania kasy z wbudowanym modułem WiFi/Bluetooth.

##### 1 USTAWIENIA WIFI

- |   |                         |  |   |       |   |         |   |        |
|---|-------------------------|--|---|-------|---|---------|---|--------|
| 1 | WIFI WŁĄCZONE           | Włączenie opcji powoduje uaktywnienie pracy modułu w trybie WiFi.  |   |       |   |         |   |        |
| 2 | OSZCZĘDZANIE<br>ENERGII | Opcja umożliwiająca przejście modułu w tryb oszczędzania energii.  |   |       |   |         |   |        |
| 3 | MOC NADAWANIA           | Wybór mocy sygnału: <table border="0" style="margin-left: 20px;"> <tr> <td>1</td> <td>NISKA</td> </tr> <tr> <td>2</td> <td>ŚREDNIA</td> </tr> <tr> <td>3</td> <td>WYSOKA</td> </tr> </table> | 1 | NISKA | 2 | ŚREDNIA | 3 | WYSOKA |
| 1 | NISKA                   |  |   |       |   |         |   |        |
| 2 | ŚREDNIA                 |  |   |       |   |         |   |        |
| 3 | WYSOKA                  |  |   |       |   |         |   |        |
| 4 | BRAMA<br>DOMYŚLNA       | Włączenie/wyłączenie dostępu do sieci INTERNET przez dany kanał komunikacyjny (włączając opcję należy wyłączyć ją w konfiguracji połączenia sieciowego ETHERNET).                            |   |       |   |         |   |        |
| 5 | DHCP                    | Włączenie/wyłączenie klienta DHCP.   |   |       |   |         |   |        |

Parametry dodatkowe przy wyłączonym kliencie DHCP:

- |   |          |                                |
|---|----------|--------------------------------|
| 6 | ADRES IP | Ustawienie adresu IP drukarki. |
|---|----------|--------------------------------|

- |    |             |   |
|----|-------------|---|
| 7  | BRAMA       | Ustawienie bramy drukarki.                        |
| 8  | MASKA       | Ustawienie maski podsieci.                        |
| 9  | IP DNS      | Wprowadzenie adresu IP serwera DNS                |
| 10 | IP DNS ALT. | Wprowadzenie alternatywnego adresu IP serwera DNS |

## 2 SIECI WIFI

Kasa umożliwia wybór sieci WiFi z listy dostępnych sieci oraz konfigurację dostępu do odpowiedniej sieci (np. wprowadzenie identyfikatora, hasła).

- |   |                   |  |
|---|-------------------|--|
| 1 | SSID              | Wprowadzenie identyfikatora sieci bezprzewodowej (max.32 znaki), takiego samego jak w punkcie dostępowym (Access Point). |
| 2 | HASŁO DOSTĘPU     | Wprowadzenie hasła dostępu do szyfrowanej sieci bezprzewodowej (min. 8 znaków, max. 32 znaki).                           |
| 3 | ZABEZPIECZENIE    | Wyłączenie lub wybór sposobu zabezpieczenia sieci:<br>1 WYŁĄCZONE<br>2 WPA/WPA2<br>3 WEP                                 |
| 4 | INDEKS KLUCZA WEP | Wybór klucza WEP w przypadku takiego zabezpieczenia sieci.   |

Sposób wprowadzania małych lub dużych liter w SSID lub hasle dostępu opisano w rozdziale 3 *Obsługa menu drukarki* na stronie 17, **WPROWADZANIE ZNAKÓW**.

W przypadku zdefiniowania kilku połączeń WiFi drukarka nawiązuje automatycznie połączenie z dostępną siecią o najmocniejszym sygnale. Przy zaniku sygnału sieci, do której kasa jest podłączona, komunikacja zostaje automatycznie nawiązana z kolejną dostępną siecią o najmocniejszym sygnale. W przypadku osłabienia mocy sygnału podczas trwania danego połączenia, nie jest nawiązywane nowe połączenie.

Dostępna jest funkcja modyfikacji (EDYCJA), usunięcia (USUŃ) oraz wymuszenia połączenia (POŁĄCZ) z wybraną siecią spośród wcześniej zdefiniowanych.



**UWAGA:** Nie obsługiwane są sieci posiadające w identyfikatorze (SSID) znaki inne niż znaki alfanumeryczne bez polskich liter. Obsługa sieci WiFi o częstotliwości 2,4 GHz.

### 2.1.1.3 BLUETOOTH

#### 2 USTAWIENIA > 1 PARAMETRY TRANSMISJI > 1 USTAWIENIA SPRZĘTOWE > 3 BLUETOOTH

Możliwa jest konfiguracja interfejsu Bluetooth. Ustawienia Bluetooth będą widoczne w przypadku opcji kasy z wbudowanym modułem wewnętrznym WiFi/Bluetooth.

- |   |                    |  |
|---|--------------------|--|
| 1 | BLUETOOTH WŁĄCZONY | Włączenie opcji powoduje uaktywnienie pracy modułu w trybie Bluetooth. |
|---|--------------------|--|

2 ADRES WŁASNY Wyświetlenie fizycznego adresu modułu Bluetooth znajdującego się w drukarce.

3 ADRES ZDALNY Wprowadzenie adresu zdalnego.

Jest to dodatkowe zabezpieczenie komunikacji między kasą a urządzeniem zewnętrznym, dodatkowa autoryzacja, która uniemożliwia współpracę kasy z innym urządzeniem poza zdefiniowanym. Po wybraniu funkcji wyświetli się ekran, który pozwala na wprowadzenie adresu fizycznego urządzenia, z którym chcemy zdefiniować komunikację. Jeżeli adres zdalny pozostanie zerowy, to współpraca kasy z innymi urządzeniami jest możliwa.

4 PIN Aby sparować ze sobą dwa urządzenia, należy wprowadzić kod PIN. Wprowadzenie kodu PIN umożliwi nawiązanie komunikacji pomiędzy dwoma urządzeniami. Domyślny kod PIN to **1234**.

## 2.1.2 Ustawienia usług

### 2 USTAWIENIA > 1 PARAMETRY TRANSMISJI > 2 USTAWIENIA USŁUG

Funkcje umożliwiają ustawienie wymaganych parametrów połączeń na dostępnych interfejsach komunikacyjnych m.in. protokołu transmisji, trybu pracy drukarki, numerów portów.

1 USŁUGA Wybór odpowiedniej usługi obsługiwanej na danym porcie TCP np. usługa PROTOKÓŁ zapewnia komunikację z komputerem.

2 PROTOKÓŁ Dostępne protokoły:  
1 ELZAB  
2 STX  
3 THERMAL (brak w wersji aptecznej drukarki)

Dodatkowe ustawienia drukarki przy połączeniu sieciowym:

3 PORT TCP Ustawienie portu TCP.  
W przypadku pracy drukarki w trybie *klient* - ustawienie portu TCP serwera, do którego łączy się drukarka.  
W przypadku pracy drukarki jako *serwer* - ustawienie portu TCP, na którym drukarka oczekuje na połączenie.

4 TRYB PRACY Wybór trybu pracy drukarki.  
W przypadku wyboru jako:  
*klient* - drukarka samoczynnie łączy się do serwera (tworzy połączenie TCP)  
*serwer* - drukarka oczekuje na połączenie TCP, zainicjowane przez zewnętrzny program

- |       |                             |   |
|-------|-----------------------------|---|
| 5     | IP SERWERA<br>(opcjonalnie) | Przy pracy modułu w trybie <i>klient</i> dodatkowe ustawienie adresu IP serwera lub podanie nazwy hosta (np. <i>www.elzab.com.pl</i> ), max.32 znaki. |
| 5 (6) | SZYFROWANIE<br>TRANSMISJI   | Włączenie opcji powoduje szyfrowanie transmisji.  |

### 2.1.3 Ustawienia protokołów

#### 2 USTAWIENIA > 1 PARAMETRY TRANSMISJI > 3 USTAWIENIA PROTOKOŁÓW

Konfiguracja dodatkowych ustawień współpracy kasy z programem sprzedaży (wybór strony kodowej, sposobu identyfikacji drukarki itp.)

- |                     |                             |  |                     |        |           |                     |          |            |
|---------------------|-----------------------------|--|---------------------|--------|-----------|---------------------|----------|------------|
| 1                   | TIMEOUT<br>AKTYWNY          | Włączenie opcji aktywuje parametr <i>Wartość timeoutu</i> (poniżej), który określa czas oczekiwania na połączenie.   |                     |        |           |                     |          |            |
| 2                   | WARTOŚĆ<br>TIMEOUTU         | Przy włączonej opcji <i>Timeout aktywny</i> (powyżej) możliwe jest określenie wartości timeoutu. Dostępny zakres: 1 – 10 sekund  |                     |        |           |                     |          |            |
| 3 (2)               | STRONA KODOWA<br>PROTOKOŁÓW | Wybór strony kodowej w której programy sprzedaży kodują znaki diakrytyczne. Dostępne strony kodowe: <ol style="list-style-type: none"> <li>1 CP852 (LATIN2)</li> <li>2 CP1250 (WINDOWS)</li> <li>3 MAZOVIA (CP790)</li> </ol>  |                     |        |           |                     |          |            |
| 4 (3)               | IDENTYFIKATOR               | Wybór sposobu identyfikacji drukarki w protokole ELZAB.<br>Dostępne opcje: <table border="0" style="margin-left: 20px;"> <tr> <td>1 ELZAB MERA online</td> <td>2 MERA</td> <td>3 MERA TE</td> </tr> </table> w wersji aptecznej drukarki: <table border="0" style="margin-left: 20px;"> <tr> <td>1 ELZAB MERA online</td> <td>2 MERA F</td> <td>3 MERA F E</td> </tr> </table> | 1 ELZAB MERA online | 2 MERA | 3 MERA TE | 1 ELZAB MERA online | 2 MERA F | 3 MERA F E |
| 1 ELZAB MERA online | 2 MERA                      | 3 MERA TE  |                     |        |           |                     |          |            |
| 1 ELZAB MERA online | 2 MERA F                    | 3 MERA F E   |                     |        |           |                     |          |            |

## 2.2 Synchronizacja zegara

#### 2 USTAWIENIA > 2 SYNCHRONIZACJA ZEGARA

Funkcja umożliwia synchronizację ustawień daty i czasu w drukarce z czasem urzędowym obowiązującym z Rzeczypospolitej Polskiej. Synchronizacji można dokonać jedynie po wykonaniu dobowego raportu fiskalnego, a przed rozpoczęciem rejestracji kolejnych sprzedaży, przy zapewnieniu komunikacji kasy ze wskazanym serwerem NTP. Automatyczna synchronizacja następuje po raporcie fiskalnym dobowym. W przypadku braku połączenia odpowiednia informacja pojawi się na wyświetlaczu.

## 2.3 Przesławienie zegara

#### 2 USTAWIENIA > 3 PRZESTAWIENIE ZEGARA

Możliwa jest korekta wskazań zegara przez użytkownika.  
Dostępny zakres:  $\pm 2$  godziny w ciągu doby.

Korekty można dokonać tylko po wykonaniu dobowego raportu fiskalnego, a przed rozpoczęciem rejestracji kolejnych sprzedaży. Przed wykonaniem korekty należy upewnić się, czy w drukarce jest założona rolka z papierem, ponieważ ustawienie zegara potwierdzone zostaje odpowiednim wydrukiem.

## 2.4 Wyświetlacz klienta

### 2 USTAWIENIA > 4 WYŚWIETLACZ KLIENTA

Możliwe jest ustawienie parametrów wyświetlacza klienta tj. poziom i czas podświetlenia, oraz rodzaj wygaszacza.

#### 2.4.1 Poziom podświetlenia

##### 2 USTAWIENIA > 4 WYŚWIETLACZ KLIENTA > 1 POZIOM PODŚWIETLENIA

Możliwa jest zmiana intensywności podświetlenia wyświetlacza klienta w zależności od warunków, w których pracuje drukarka. Dostępny zakres: 0 – 100%, krok: 10%.

#### 2.4.2 Zmniejsz gdy na baterii

##### 2 USTAWIENIA > 4 WYŚWIETLACZ KLIENTA > 2 ZMNIEJSZ GDY NA BATERII

Włączenie opcji zmniejsza podświetlenie wyświetlacza do połowy wartości bazowej, kiedy drukarka pracuje na baterii.

#### 2.4.3 Czas podświetlenia

##### 2 USTAWIENIA > 4 WYŚWIETLACZ KLIENTA > 3 CZAS PODŚWIETLENIA

Możliwe jest określenie czasu podświetlenia wyświetlacza (format: GODZINY:MINUTY:SEKUNDY). Dostępny zakres: 5 sekund - 10 minut.

#### 2.4.4 Rodzaj wygaszacza

##### 2 USTAWIENIA > 4 WYŚWIETLACZ KLIENTA > 4 RODZAJ WYGASZACZA

Możliwy jest wybór rodzaju wygaszacza. Dostępne rodzaje wygaszaczy:

1 BRAK                      2 ZEGAR                      3 TEKST                      4 GRAFIKA

W celu przesłania do drukarki m.in. wygaszacza tekstowego lub graficznego można wykorzystać program serwisowy *Stampa* zainstalowany i uruchomiony na komputerze podłączonym do drukarki np. przez złącze PC. Przygotowana grafika powinna posiadać odpowiednie parametry: format BMP, rozdzielczość 480x272 pikseli, 256 kolorów. Możliwe jest wyświetlanie (przewijanie) 8 różnych grafik. Wygaszacz tekstowy wyświetla 2x16 znaków.

Programy współpracujące z urządzeniem dostępne są na stronie internetowej producenta

<https://www.elzab.com.pl/pl/strefa-dla-klienta/do-pobrania/programy>



## 2.5 Wyświetlacz zewnętrzny

### 2 USTAWIENIA > 5 WYŚWIETLACZ ZEWNĘTRZNY

Ustawienia analogiczne jak w przypadku wyświetlacza klienta (patrz rozdział 2.4 *Wyświetlacz klienta* na stronie 35).

## 2.6 Ustawienia dźwięku

### 2 USTAWIENIA > 6 USTAWIENIA DŹWIĘKU

Możliwe jest ustawienie sygnalizacji dźwiękowej w drukarce.

Dostępne są następujące opcje:

- |   |                         |   |
|---|-------------------------|---|
| 1 | GŁOŚNOŚĆ DŹWIĘKU        | Ustawienie głośności dźwięku. Zakres: 0 – 100%, gdzie 0 oznacza wyłączenie dźwięku; krok: min.6%. |
| 2 | DŹWIĘK KLAWISZY         | Włączenie/wyłączenie sygnalizacji naciśnięcia klawisza.   |
| 3 | DŹWIĘK BŁĘDÓW           | Włączenie/wyłączenie sygnalizacji problemu.   |
| 4 | DŹWIĘK<br>POTWIERDZENIA | Włączenie/wyłączenie sygnalizacji poprawnie zakończonej operacji.                                 |
| 5 | DŹWIĘK SŁABEJ BATERII   | Włączenie/wyłączenie sygnalizacji niskiego poziomu naładowania baterii.                           |

## 2.7 Autowylączenie drukarki

### 2 USTAWIENIA > 7 AUTOWYŁĄCZANIE DRUKARKI

Możliwe jest ustawienie czasu (format: GODZINY:MINUTY:SEKUNDY), po którym drukarka automatycznie wyłączy się. Warunkiem jest brak transmisji danych z komputera i brak aktywności klawiatury lokalnej drukarki.

W celu wyłączenia drukarki przy pracy z zasilaczem sieciowym należy dodatkowo włączyć opcję AKTYWUJ NA ZASILANIU. W przypadku pracy na baterii funkcja autowylączenia drukarki jest zawsze aktywna.

Do wyboru są następujące ustawienia:

- |   |                      |   |
|---|----------------------|---|
| 1 | CZAS NA BATERII      | Ustawienie czasu pracy drukarki na baterii.<br>Zakres: 15 sekund – 1 godzina.<br>Domyślne ustawienie czasu pracy: 30 min.             |
| 2 | CZAS NA ZASILANIU    | Ustawienie czasu pracy drukarki z zasilaczem sieciowym.<br>Zakres: 15 sekund – 1 godzina.<br>Domyślne ustawienie czasu pracy: 30 min. |
| 3 | AKTYWUJ NA ZASILANIU | Włączenie opcji autowylączenia przy pracy drukarki z zasilaczem sieciowym. Domyślnie opcja jest wyłączona.                            |

## 2.8 Ustawienia mechanizmu drukującego

### 2 USTAWIENIA > 8 USTAWIENIA MECHANIZMU DRUK.

Możliwe jest ustawienie pracy obcinacza papieru oraz stopnia zaczernienia wydruków.

- |                   |  |
|-------------------|--|
| 1 OBCINACZ        | Ustawienie sposobu obcinania papieru podczas wydruku dokumentów na drukarce. Możliwy wybór: <ol style="list-style-type: none"><li>1 BRAK OBCINANIA</li><li>2 CZĘŚCIOWE OBCIĘCIE</li><li>3 PEŁNE OBCIĘCIE</li></ol> |
| 2 JASNOŚĆ WYDRUKU | Ustawienie stopnia zaczernienia wydruków. Możliwy wybór: <ol style="list-style-type: none"><li>1 WYDRUK JAŚNIEJSZY</li><li>2 WYDRUK NORMALNY</li><li>3 WYDRUK CIEMNIEJSZY</li></ol>                                |

## 2.9 Kontrola raportu dobowego

### 2 USTAWIENIA > 9 KONTROLA RAPORTU DOBOWEGO

Włączenie opcji powoduje wyświetlanie komunikatu przypominającego o konieczności wykonania zaległego raportu dobowego.

Komunikat informacyjny - jest wyświetlany w kolejnych dwóch dobach po dniu sprzedaży, który nie został zakończony raportem dobowym, po każdorazowym włączeniu drukarki oraz przy zmianie daty. Komunikat ma jedynie charakter przypomnienia i nie blokuje sprzedaży na drukarce.

Komunikat blokujący – jest wyświetlany po 48 godzinach od wystawienia pierwszego paragonu zaległego raportu dobowego (niezależnie od ustawienia opcji). W celu prowadzenia dalszej sprzedaży należy wykonać zaległy raport dobowy.

Opcja jest domyślnie włączona.

## 2.10 Kontrola raportu miesięcznego

### 2 USTAWIENIA > 10 KONTROLA RAPORTU MIESIĘCZNEGO

Włączenie opcji powoduje wyświetlanie komunikatu przypominającego o konieczności wykonania raportu miesięcznego za poprzedni miesiąc. Komunikat wyświetlany jest po każdorazowym włączeniu drukarki. Wraz z komunikatem wyświetlana jest propozycja natychmiastowego wykonania zaległego raportu, która może zostać zaakceptowana przez kasjera lub anulowana.

Potwierdzenie skutkuje natychmiastowym wykonaniem raportu łącznego miesięcznego. W przypadku potrzeby wykonania raportu szczegółowego miesięcznego należy tę operację wykonać ręcznie z menu kasy lub programu.

Opcja jest domyślnie włączona.

## 2.11 Raport dobowy na papier

### 2 USTAWIENIA > 11 RAPORT DOBOWY NA PAPIER

Włączenie opcji powoduje w przypadku wywołania funkcji wykonania raportu dobowego fiskalnego, oprócz zapisu raportu do pamięci fiskalnej również jego wydruk w formie papierowej. W celu zmniejszenia zużycia papieru opcję należy wyłączyć.

Opcja jest domyślnie włączona.

## 3 FUNKCJE KOMUNIKACJI

FUNKCJE KOMUNIKACJI
1 WYSŁANIE DOKUMENTÓW
2 JPKID STATUS
3 TEST REPO_CPD
4 TEST REPO_WA
5 STATUS

Funkcje umożliwiają m.in. sprawdzenie parametrów interfejsów komunikacyjnych oraz ustawień i stanu komunikacji drukarki z wymaganymi serwerami Centralnego Repozytorium, serwerem NTP i serwerem producenta. Niektóre z funkcji wymagają trybu fiskalnego kasy.

- |                       |   |
|-----------------------|---|
| 1 WYSŁANIE DOKUMENTÓW | Funkcja umożliwia jednorazowe przesłanie danych z drukarki do repozytorium, niezależnie od wymiany danych zgodnie z harmonogramem.  |
| 2 JPKID STATUS        | Sprawdzenie poprawności ostatniego przesłania danych z drukarki do Centralnego Repozytorium (informacja o ostatnim numerze tzw. JPKID dokumentu zapisanego w pamięci chronionej drukarki i dokumentu wysłanego do repozytorium).  |
| 3 TEST REPO_CPD       | Możliwość sprawdzenia poprawności komunikacji kasy z odpowiednimi serwerami Repozytorium.   |
| 4 TEST REPO_WA        |   |
| 5 STATUS              | Możliwość sprawdzenia:<br>STRONA 1 - ustawień sieciowych,<br>STRONA 2 - parametrów interfejsów komunikacyjnych (konfiguracja, adresy, siła sygnału),<br>STRONA 3 - ustawień adresów serwerów,<br>STRONA 4,5,6,7 - połączeń i harmonogramów,<br>STRONA 8 – np. ważności certyfikatów |

W celu przemieszczenia się pomiędzy poprzednią/następną linią informacji na stronach (przewijanie linii), należy nacisnąć odpowiednio klawisze



W celu przemieszczenia się pomiędzy poprzednią/następną stroną informacji (przełączanie stron), należy nacisnąć i przytrzymać odpowiednio klawisze



Menu

naciśnij i przytrzymaj

lub



Zegar

naciśnij i przytrzymaj

## 4 FUNKCJE SERWISOWE

Dostęp do opisanej poniżej funkcji tej grupy może być użyteczny dla kasjera, a pozostałe funkcje tego menu przeznaczone są dla autoryzowanego serwisanta i zostały opisane w odrębnym dokumencie *Instrukcja serwisowa ELZAB Mera online*.

W przypadku wywołaniu funkcji serwisowej bez uprawnień serwisowych na wyświetlaczu pojawi się odpowiedni komunikat.

### 4.1 Testy podzespołów

#### 4 FUNKCJE SERWISOWE > 3 TESTY PODZESPOŁÓW

Zbiór dostępnych funkcji umożliwia operatorowi sprawdzenie poprawności działania odpowiednich podzespołów drukarki m.in. możliwy jest do wykonania test:

- 1 WYŚWIETLACZA KLIENTA
- 2 WYŚWIETLACZA ZEWNĘTRZNEGO
- 3 TESTU DRUKARKI
- 4 SZUFLADY
- 5 PAMIĘCI FISKALNEJ

Po wywołaniu danej funkcji realizowany będzie test wybranego podzespołu kasy. W przypadku potrzeby wykonania podczas testu dodatkowych operacji odpowiednie informacje pojawią się na wyświetlaczu.

Test szuflady i wyświetlacza zewnętrznego wymaga przed wykonaniem testu podłączenia do drukarki odpowiednich urządzeń dodatkowych, z którymi działanie drukarki będzie następnie testowane.

### 4.2 Następnny przegląd

#### 4 FUNKCJE SERWISOWE > 6 PRZEGLĄDY TECHNICZNE > 1 NASTĘPNY PRZEGLĄD

Funkcja ta umożliwi kasjerowi sprawdzenie (3 POKAŻ), a serwisantowi ustawienie (1 USTAW), daty następnego przeglądu drukarki oraz dodatkowego komunikatu np. numeru kontaktowego. Po wywołaniu funkcji, po wcześniejszym wprowadzeniu informacji przez serwisanta, na wyświetlaczu pojawi się odpowiednia informacja.

Komunikat przypominający o konieczności przeprowadzenia przeglądu będzie pojawiać się na wyświetlaczu na 14 dni przed wprowadzoną datą po każdym uruchomieniu kasy oraz dodatkowo zostanie wydrukowany przed każdym raportem dobowym m.in. jeżeli ustawiono datę 08.10.2018r (format: DD.MM.20RR) to kasa zacznie przypominać o przeglądzie od 24.09.2019r.

W przypadku wywołania funkcji (3 POKAŻ) przy braku wprowadzenia daty następnego przeglądu przez serwisanta, na wyświetlaczu pojawi się odpowiedni komunikat, a kasa nie będzie sygnalizowała konieczności przeprowadzenia przeglądu.

### 4.3 Kod odblokowania

#### 4 FUNKCJE SERWISOWE > 7 KOD ODBLOKOWANIA

Funkcja ta służy do wprowadzenia:

- **kodu odblokowującego funkcjonalność sprzedaży na drukarce**

Funkcja umożliwia w przypadku sprzedaży ograniczonej czasowo, wprowadzenie kodu zmieniającego czas działania blokady lub odblokowującego bezterminowo sprzedaż na kasie. W przypadku sprzedaży ograniczonej czasowo po każdym włączeniu, kasa sygnalizuje zbliżający się termin blokady na 14 dni przed jej upływem, dodatkowo informacja o terminie blokady drukowana jest na raporcie RAPORTY ->STANU MODUŁU i jest wyświetlana w funkcji FUNKCJE SERWISOWE ->STAN MODUŁU.

- **kodu zwiększającego funkcjonalność drukarki poprzez zwiększenie ilości dostępnych interfejsów lub stanowisk sprzedaży**

Drukarka fabrycznie jest dostarczona z możliwością prowadzenia sprzedaży (wystawiania paragonów i faktur) poprzez jeden interfejs sprzedaży lub przy połączeniu sieciowym – jeden adres IP. W celu uruchomienia większej ilości stanowisk sprzedaży (adresów IP, interfejsów) wymagany jest zakup odpowiedniej liczby dodatkowych licencji (patrz rozdział 1.1 *System licencji* na stronie 14) i wprowadzenie odpowiedniego kodu.

Ilość aktualnie dostępnych interfejsów sprzedaży drukowana jest na raporcie RAPORTY->STANU MODUŁU i jest wyświetlana w funkcji FUNKCJE SERWISOWE ->STAN MODUŁU.

Informacja o wprowadzeniu kodu potwierdzona jest wydrukiem.

## 5 KOPIA ELEKTRONICZNA

### 5.1 Wydruk danych

#### 5 KOPIA ELEKTRONICZNA > 1 WYDRUK DANYCH

Funkcja umożliwia wydruk na drukarce danych z wydruków zapisanych w pamięci chronionej drukarki np. w celach kontrolnych.

Wydruk ten został wyróżniony nagłówkiem: WYDRUK DANYCH ZAPISANYCH W PAMIĘCI CHRONIONEJ oraz stopką KONIEC WYDRUKU DANYCH ZAPISANYCH W PAMIĘCI CHRONIONEJ oraz zawiera informacje o dacie wykonania wydruku i kryteriach wyszukiwania dokumentów, których dotyczy.

Zakres dokumentów do wydruku należy określić w jeden z następujących sposobów:

- WEDŁUG DAT - raport obejmujący okres pomiędzy podanymi datami raportów fiskalnych dobowych
- WEDŁUG NUMERÓW - raport obejmujący okres pomiędzy podanymi numerami raportów fiskalnych dobowych
- OSTATNI PARAGON - ostatni paragon wystawiony na drukarce
- OSTATNIA FAKTURA - ostatnia faktura wystawiona na drukarce

Wydruk danych może zostać przerwany w każdym momencie, po naciśnięciu dowolnego klawisza. Przykładowy wydruk danych przedstawiony został w rozdziale 2 *Przykładowe wydruki* na stronie 56.



**UWAGA:** Funkcja drukowania danych z wydruków jest dostępna tylko po fiskalizacji drukarki.

Możliwy jest również dostęp do danych z wydruków zapisanych w pamięci chronionej za pomocą odpowiedniego programu zainstalowanego i uruchomionego na komputerze (np. AS, ELZAB\_OR).

Programy dostępne są na stronie internetowej producenta kasy  
<https://www.elzab.com.pl/pl/strefa-dla-klienta/do-pobrania/programy>



### 5.1.1 Według dat

#### 5 KOPIA ELEKTRONICZNA > 1 WYDRUK DANYCH > 1 WEDŁUG DAT

Funkcja umożliwia wydruk danych z wydruków objętych raportami dobowymi z wybranego zakresu dat. Przed wydrukiem raportu należy najpierw wpisać datę początkową okresu, za jaki ma być wydrukowany raport, następnie po wyświetleniu odpowiedniego komunikatu należy wpisać datę końcową okresu (format: DZIEŃ.MIESIĄC.ROK). Sposób wprowadzania danych patrz rozdział 3 *Obsługa menu drukarki* na stronie 17.

Po określeniu zakresu dat raportów dobowych należy dokonać wyboru odpowiedniego typu wydruków, z których dane będą drukowane.

Dostępne są następujące typy wydruków:

- 1 WSZYSTKIE Wydruk kopii wszystkich paragonów i innych wydruków należących do danej doby oraz raportu dobowego.
- 2 RAPORTY DOBOWE Wydruk kopii raportu dobowego z wybranego zakresu

3	NIEFISKALNE	Wydruk kopii wszystkich dokumentów niefiskalnych z wybranego zakresu
4	FISKALNE	Wydruk kopii wszystkich dokumentów fiskalnych z wybranego zakresu
5	PARAGONY ANULOWANE	Wydruk kopii wszystkich anulowanych paragonów z wybranego zakresu
6	PARAGONY WG NR	Wydruk kopii wskazanych paragonów z wybranego zakresu
7	WYDRUKI WG NR	Wydruk kopii wszystkich dokumentów z wybranego zakresu

Po wyborze i zatwierdzeniu odpowiedniego typu wydruków rozpoczyna się wydruk raportu. Paragony są numerowane w obrębie jednego raportu dobowego, stąd zawsze pierwszy paragon na kolejnym raporcie dobowym ma numer jeden. Położenie numeru raportu dobowego oraz paragonu pokazane jest na przykładowych wydrukach w rozdziale 2 *Przykładowe wydruki* na stronie 56.

### 5.1.2 Według numerów

#### 5 KOPIA ELEKTRONICZNA > 1 WYDRUK DANYCH > 2 WEDŁUG NUMERÓW

Funkcja umożliwia wydruk danych z wydruków objętych raportami dobowymi z wybranego zakresu numerów raportów. Przed wydrukiem raportu należy najpierw wprowadzić numer początkowy raportu, od którego ma rozpocząć się wydruk, następnie po wyświetleniu odpowiedniego komunikatu należy wprowadzić numer raportu końcowego. Domyślnie drukarka proponuje numer raportu, do którego zaliczona zostanie aktualna sprzedaż. Sposób wprowadzania danych patrz rozdział 3 *Obsługa menu drukarki* na stronie 17.

Po określeniu zakresu raportów dobowych należy dokonać wyboru typu wydruków, z których dane będą drukowane - analogicznie jak przy wyborze wydruku danych wg dat (patrz rozdział 5.1.1 *Według dat* na stronie 41). Po wyborze i zatwierdzeniu odpowiedniego typu wydruków rozpoczyna się wydruk raportu.

### 5.1.3 Ostatni paragon

#### 5 KOPIA ELEKTRONICZNA > 1 WYDRUK DANYCH > 3 OSTATNI PARAGON

Funkcja umożliwia wydruk danych z wydruku ostatniego paragonu wystawionego na drukarce.

### 5.1.4 Ostatnia faktura

#### 5 KOPIA ELEKTRONICZNA > 1 WYDRUK DANYCH > 4 OSTATNIA FAKTURA

Funkcja umożliwia wydruk danych z wydruku ostatniej faktury wystawionej na drukarce.

## Rozdział 4 Specyfikacja techniczna

W urządzeniu wykorzystano system operacyjny FreeRTOS ([www.freertos.org](http://www.freertos.org)).

### 1 Parametry drukarki

#### 1.1 Parametry techniczne

<b>Kolor obudowy</b>	czarna, biała	
<b>Wymiary, masa</b>	głębokość	237 mm
	szerokość	129 mm
	wysokość obudowy	136 mm
	wysokość z wyświetlaczem	262 mm
	masa (bez papieru i zasilacza)	2 kg
<b>Termiczny mechanizm drukujący</b>	typ (automatyczny obcinacz papieru)	SII CAPM 347*
	tryb pracy	znakowy
	format	42 lub 21 kolumn
	maksymalna szybkość wydruku	do 200 mm/s
<b>Wyświetlacz klienta</b>	kolorowy TFT 4,3" (480x272 pikseli)	tekst i grafika
<b>Złącza interfejsów</b>	złącze komputera (wirtualny port szeregowy)	USB-B
	złącze dodatkowego wyświetlacza	RJ-12
	złącze komputera	RS-232 (RJ-45)
	złącze komputera	Ethernet
	złącze szuflady kasowej	RJ-12
	<b>opcjonalnie</b> wbudowany na etapie produkcji	komunikacja
	<i>moduł WiFi/Bluetooth (wewnętrzny)</i>	bezprzewodowa WiFi (2,4GHz) oraz Bluetooth
<b>Bezpieczeństwo</b>	drukarka wykonana jest w III klasie zabezpieczenia przeciwporażeniowego wg PN-EN 60950-1:2007. zasilacz do drukarki wykonany jest w I klasie zabezpieczenia przeciwporażeniowego wg PN-EN 60950-1:2007.	

#### 1.2 Parametry funkcjonalne

<b>Pojemność bazy towarowej</b>	500.000 towarów
<b>Nazwa towaru</b>	minimum: 1 znak, maksimum: 64 znaki znaki znaczące: znaki alfanumeryczne języka polskiego, kropka (.), przecinek (,), procent (%) i kreski ukośne (/,\), przy czym litery małe i wielkie traktowane są jako te same znaki, a znak odstępu (spacja) jest pomijany
<b>Opis towaru</b>	3 linie x 35 znaków
<b>Nagłówek graficzny</b>	<b>typ:</b> bitmapa monochromatyczna (BMP) <b>rozdzielczość</b> (szerokość x wysokość): 192 x 64, 384 x 128 piksele lub inna (maksymalna wielkość pliku 20kB, automatyczna konwersja)

\* znak handlowy Seiko Instruments Inc.

Nagłówek tekstowy	6 linii nazwy użytka. (42 znaki każda) + linia ulicy (70 znaków ulicy + 15 znaków numeru + 15 znaków lokalu) + linia miejscowości (6 znaków kod poczt. + 70 znaków miejscowość) + linia poczty (70 znaków) + linia NIP
Stopka graficzna	parametry jak przy nagłówku graficznym (patrz wyżej)
Stopka tekstowa	6 linii (42 znaki każda)
Graficzny wygaszacz ekranu	typ: bitmapa 256 kolorów (BMP) rozdzielczość (szerokość x wysokość): 480 x 272 piksele



**UWAGA:** W celu aktywacji i zapisu graficznego pliku do drukarki (nagłówek/stopka/formatka) oraz konfiguracji czasu wyświetleń i zapisu graficznego pliku wygaszacza ekranu należy wykorzystać program serwisowy *Stampa* zainstalowany i uruchomiony na komputerze podłączonym do drukarki.

## 2 Dodatkowe wyposażenie i akcesoria\*

Do jednoznacznej identyfikacji akcesorium służy tzw. numer rysunku, którego początkowe znaki tzw. kod są wystarczające do identyfikacji jego typu. Pozostała część numeru służy do dokładnego oznaczenia odmiany lub koloru i nie jest podawana w instrukcji.

Produkt	Kod produktu
Szuflada kasowa ELZAB Gamma z kablem typu RJ12 <a href="http://www.elzab.com.pl/pl/szuflady/szuflady-kasowe">http://www.elzab.com.pl/pl/szuflady/szuflady-kasowe</a>	kod: A22, B22 kod: SK01
Dodatkowy zewnętrzny wyświetlacz graficzny	kod: WS2000001004
Prześciówka PC RS/UTP	kod: A34
Prześciówka PC RS/UTP wraz z przewodem o dł. 2m (podłączenie kasy do komputera z gniazdem DSub9)	kod: DA137
Czytnik do kart eMMC (podłączenie pamięci chronionej eMMC do portu USB komputera)	kod: AA02
Papier termiczny	80 m, indeks: 2000117 40 m, indeks: 2000116

## 3 Parametry papieru

<b>Papier do drukarki termicznej</b>	zalecany papier marki ELZAB
postać	rolka taśmy papierowej ciągłej
szerokość taśmy	57,5 <sup>+0,5</sup> / <sub>-0,5</sub> mm
maksymalna długość taśmy	80 m
maksymalna średnica rolki	80 mm



**UWAGA:** Stosowanie papieru niskiej jakości lub zawilgoconego może powodować blokowanie się drukarki. Szczególnie wrażliwe na jakość stosowanego papieru są czujnik końca papieru i obcinacz.

Nie należy stosować papieru, w którym koniec rolki przyklejony jest do szpulki. Niektóre nadruki na tylnej stronie papieru, mogą zakłócić wykrycie obecności papieru w drukarce. Stosowanie papieru termicznego dostarczonego nie przez autoryzowanych dealerów ELZAB i nie firmowanego przez ELZAB powoduje utratę gwarancji na mechanizm termiczny.

\* pełny asortyment dostępny na stronach producenta drukarki [www.elzab.com.pl](http://www.elzab.com.pl)

## 4 Warunki pracy, przechowywania i transportu



**UWAGA:** Nie należy instalować kasy w miejscach nadmiernie nasłonecznionych oraz w miejscach, gdzie występuje kondensacja pary wodnej lub znaczna agresywność korozyjna środowiska. Należy unikać miejsc narażonych na znaczne wahania temperatury, duże zapylenie, wibracje i uderzenia.

### Warunki klimatyczne pracy

Temperatura	5°C ÷ 40°C
Wilgotność (bez kondensacji)	40% - 80%

### Warunki klimatyczne przechowania

Temperatura	5°C ÷ 40°C
Wilgotność względna	< 85%



**UWAGA:** W przypadku dłuższego przechowywania drukarki lub traktowania jej jako tzw. „drukarki rezerwowej” w celu zapewnienia poprawnego działania akumulatorów należy postępować zgodnie z instrukcjami w rozdziale 5.2 Akumulator na stronie 46.

### Transport

Transport może odbywać się dowolnymi środkami przewozowymi (samochody, wagony kolejowe) w warunkach eliminujących bezpośrednie oddziaływanie czynników atmosferycznych. Warunki transportu morskiego i powietrznego wymagają specjalnych uzgodnień.

### Gwarancja

Szczegółowe warunki gwarancji umieszczone są w Księżce Kasy Rejestrującej dołączanej do urządzenia. **Producent nie ponosi odpowiedzialności za jakąkolwiek utratę danych lub zysków, ani za żadne inne szkody powstałe w wyniku użytkowania niniejszego urządzenia.**

## 5 Zasilanie

### 5.1 Zasilacz sieciowy

Drukarka przy pracy powinna być zasilana z zewnętrznego zasilacza sieciowego (w osobnej obudowie) dostarczanego wraz z kasą. Zasilacz sieciowy nie posiada wyłącznika. Wyłączenie zasilacza realizowane może być przez wyłączenie napięcia w gniazdku sieciowym wyłącznikiem dwubiegunowym. Stosowanie wyłącznika jednobiegunowego może powodować samoczynne włączanie drukarki.

Zalecane jest stosowanie przedłużacza wielogniazdowego z dwubiegunowym wyłącznikiem, do której podłączony powinien być zasilacz sieciowy drukarki i komputer współpracujący z drukarką.

Gniazda zasilające komputer i drukarkę muszą być wyposażone w bolec uziemiający.

## Wymagania dla sieciowego zasilania elektrycznego

Napięcie znamionowe	220V – 230V
Częstotliwość	47 - 63 Hz

## Parametry zasilacza

Napięcie wyjściowe	15V/4A
Napięcie wejściowe	230V
Częstotliwość	50 Hz
Pobór mocy podczas drukowania	max 50W



**UWAGA:** Do zasilania drukarki należy stosować wyłącznie zasilacz dostarczony przez producenta.

Zalecane jest wyłączenie urządzenia wraz z kończeniem obsługi sprzedaży w danym dniu.

## 5.2 Akumulator

Drukarka posiada akumulator wewnętrzny podtrzymujący zasilanie drukarki w przypadku braku zewnętrznego zasilania. W przypadku zaniku zewnętrznego zasilania drukarka samoczynnie przechodzi na zasilanie z akumulatora.



**UWAGA:** Wszystkie baterie akumulatorowe przeznaczone do wielokrotnego ładowania są częściami eksploatacyjnymi (zużywającymi się) i mają ograniczoną żywotność, która zależy od sposobu i warunków użytkowania urządzenia oraz jego konfiguracji. Naturalnym zjawiskiem jest utrata pojemności i wydajności akumulatorów w czasie (chemiczne „starzenie się”), wskutek czego ostatecznie konieczna jest ich wymiana.

Jeżeli akumulator wewnętrzny drukarki jest bliski rozładowania i odpowiednia opcja w ustawieniach jest włączona (patrz rozdział 2.6 *Ustawienia dźwięku* na stronie 36), co 20 sekund włączany jest sygnał akustyczny. **Należy wówczas niezwłocznie drukarkę podłączyć do sieci energetycznej w celu naładowania akumulatora.**



**UWAGA:** W celu zapewnienia możliwie długiej eksploatacji akumulatora (bez szybkiej utraty pojemności) należy przestrzegać następujących zasad:

- akumulator **nie powinien pozostawać nienaładowany** po całkowitym wyczerpaniu
- ładowanie przeprowadzać w temperaturze  $5 \div 35^{\circ}\text{C}$
- w przypadku przewidywanej dłuższej przerwy w pracy urządzenia:
  - akumulator **naładować do pełna** i w takim stanie pozostawić
  - **raz na 6 miesięcy** przechowywania akumulator **ładować przez co najmniej 8 godzin**
  - przed ponownym użyciem akumulator **naładować do pełna**
- unikać ładowania i pozostawiania urządzenia w miejscach nadmiernie nasłonecznionych

Akumulator jest ładowany, gdy drukarka jest podłączona do zewnętrznego zasilania, niezależnie czy jest włączona (pracuje) czy wyłączona.

Sposób zasilania drukarki sygnalizowany jest odpowiednim wskaźnikiem świetlnym znajdującym się na klawiaturze drukarki (patrz rozdział 3.3.1 *Wskaźniki świetlne* na stronie 11).



**UWAGA:** Akumulator nie powinien być wykorzystywany do stałej pracy (powtarzające się cykle pracy przy zasilaniu z akumulatora i w okresie jego ładowania), a jedynie do pracy awaryjnej przy zaniku napięcia w sieci energetycznej.

### Parametry akumulatora

Napięcie znamionowe/pojemność                      żelowy 12 V/1,2 Ah  
Szacunkowy czas pracy bez doładowania\*    ok. 2 godz. (wydruk paragonu z 3 pozycjami/min.)  
Szacunkowy czas ładowania akumulatora    ok. 8 godz.  
po rozładowaniu



**UWAGA:** Praca w niskich temperaturach (w dopuszczonym zakresie) zmniejsza wydajność akumulatora.

### **Czas pracy na zasilaniu z akumulatora zależy od konfiguracji i intensywności użytkownika drukarki.**

Drukarka posiada mechanizm oszczędzania energii zgromadzonej w akumulatorze. Tryb oszczędzania energii jest włączany automatycznie przy braku zasilania z sieci energetycznej, drukarka sygnalizuje to krótkim sygnałem dźwiękowym. W trybie oszczędzania energii wyświetlacz klienta może być podświetlany z niższym poziomem jasności niż przy zasilaniu sieciowym (zalecane włączenie odpowiedniej opcji w ustawieniach drukarki), ponadto następuje wygaszenie podświetlenia wyświetlacza klienta po upływie określonego czasu (patrz rozdział 2.4 *Wyświetlacz klienta* na stronie 35).

W przypadku wyświetlacza zewnętrznego ustawienia są analogiczne.

Jeżeli drukarka pozostaje w stanie bezczynności, to następuje jej automatyczne wyłączenie po upływie czasu określonego w ustawieniach drukarki (patrz rozdział 2.7 *Autowylączenie drukarki* na stronie 36).



**UWAGA:** Zaniedbanie okresowych czynności wymaganych do poprawnego działania akumulatorów, jak również niestosowanie zaleceń producenta, o których mowa m.in. w niniejszym rozdziale, może doprowadzić do uszkodzenia akumulatora z winy użytkownika, co wiąże się z utratą praw jego bezpłatnego serwisowania i poniesieniem kosztów zgodnie z cennikiem usług serwisowych.

## **6 Obowiązki użytkownika**

### **6.1 Centralne Repozytorium Kas**

**Użytkownik ma obowiązek zapewnić połączenie umożliwiające przesyłanie danych pomiędzy drukarką, a Centralnym Repozytorium Kas (automatyczne lub na żądanie) za pośrednictwem sieci telekomunikacyjnej (sieć Ethernet/WiFi z dostępem do internetu).**

\* Szacunkowy czas pracy dla nowego akumulatora (domyślne ustawienia drukarki, temperatura pokojowa)

Przy zapewnieniu połączenia drukarki z serwerami repozytorium, drukarka automatycznie przesyła dane do Centralnego Repozytorium Kas zgodnie z harmonogramem przekazu danych, który jest zdalnie konfigurowany w ustawieniach drukarki.

W przypadku braku automatycznego przekazania danych drukarka:

- umożliwia dalszą rejestrację sprzedaży, sygnalizując brak przekazania danych odpowiednim wskaźnikiem świetlnym (patrz rozdział 3.3.1 *Wskaźniki świetlne* na stronie 11);
- podejmuje automatyczne próby kolejnego przekazu danych zgodnie z harmonogramem.

W przypadku, gdy z przyczyn niezależnych od użytkownika nie jest możliwe zapewnienie połączenia w celu przesłania danych, jest on zobowiązany zapewnić połączenie niezwłocznie po ustaniu tych przyczyn lub w przypadku przyczyn trwałych zapewnić połączenie w ustalonych odstępach czasowych (w uzgodnieniu z naczelnikiem właściwego urzędu skarbowego) np. zmieniając położenie drukarki.

Użytkownik ma również możliwość jednorazowego przesłania danych drukarki do repozytorium (np. na żądanie), po wcześniejszym zapewnieniu połączenia z serwerami repozytorium (patrz rozdział 3 *FUNKCJE KOMUNIKACJI* na stronie 38, funkcja *WYSŁANIE DOKUMENTÓW*).

Drukarka sprawdza dostępność nowej wersji programu pracy drukarki i w przypadku wymaganej aktualizacji odpowiedni komunikat pojawi się na wyświetlaczu kasjera (przy zapewnieniu połączenia drukarki z serwerem producenta, umożliwiającemu przesyłanie danych). Aktualizacja programu jest pobierana przez drukarkę ze źródła aktualizacji zaprogramowanego przez producenta, następnie weryfikowana i instalowana z sygnalizacją postępu instalacji.

## 6.2 Książka kasy rejestrującej

**Użytkownik zobowiązany jest do prowadzenia i przechowywania Książki kasy rejestrującej danego urzędu (przez cały okres jego eksploatacji) oraz udostępniania jej na żądanie właściwych organów, w tym serwisowi kas, w celu dokonania odpowiednich wpisów.**

**Książkę kasy rejestrującej należy przechowywać w miejscu użytkowania drukarki.**

**W przypadku utraty lub zniszczenia książki użytkownik zobowiązany jest do niezwłocznego powiadomienia o tym naczelnika właściwego urzędu skarbowego oraz wystąpienia do podmiotu prowadzącego serwis główny o wydanie jej duplikatu.**

## 6.3 Konserwacja, przeglądy okresowe



**UWAGA:** Wszelkie zabiegi konserwacyjne należy przeprowadzać przy drukarkce wyłączonej

Drukarka w trakcie eksploatacji wymaga okresowego czyszczenia, przeglądu i konserwacji.

Wszystkie zewnętrzne elementy obudowy drukarki wykonane są z tworzywa sztucznego i wymagają okresowego czyszczenia, które najlepiej wykonać specjalnym środkiem antystatycznym do mycia sprzętu komputerowego (sposób użycia wg zaleceń producenta środka). Można także użyć miękkiej szmatki, zwilżonej lekko wodą z dodatkiem delikatnych płynnych środków czyszczących.

Prawidłowa konserwacja mechanizmu drukującego oraz toru prowadzenia papieru jest niezbędna do zapewnienia niezawodnej pracy drukarki.

**Do czynności konserwacyjnych, będących obowiązkiem użytkownika, należy przegląd i czyszczenie mechanizmu drukującego z drobnych pozostałości papieru.** Czynności należy wykonać po każdym zużytych 20 rolkach papieru. Usunięcie zanieczyszczeń i pyłu papierowego najłatwiej wykonać przy pomocy pędzelka i sprężonego powietrza (można użyć gumowej gruszki lub sprężonego powietrza). Nie używać do czyszczenia ostrych narzędzi. Prawidłowość wyczyszczenia mechanizmu drukarki można ocenić po jakości wydruku (czytelności) jak również po płynnym wysuwaniu się papieru podczas wydruku (bez zacięć i poślizgu). Odległości między wydrukowanymi wierszami na papierze powinny być jednakowe i równoległe. Próbę można przeprowadzić po uruchomieniu testu drukarki w funkcjach serwisowych (patrz rozdział 4.1 *Testy podzespołów* na stronie 39).

Zabiegi konserwacyjne należy powierzyć osobie posiadającej odpowiednie kwalifikacje, umiejętności techniczne lub zlecić serwisowi technicznemu. Częstotliwość zabiegów konserwacyjnych należy zwiększyć w przypadku zainstalowania drukarki w środowisku o zwiększonym zanieczyszczeniu.

**Użytkownik ma również obowiązek poddać drukarkę obowiązkowemu przeglądowi technicznemu wykonywanemu przez właściwy serwis kas rejestrujących, z częstotliwością określoną w obowiązującym Rozporządzeniu Ministra Finansów w sprawie kas rejestrujących.** Data wykonania przeglądu technicznego wraz z numerem identyfikatora serwisanta przeprowadzającego przegląd zostają odnotowane przez serwisanta w drukarce (po uruchomieniu trybu serwisowego) oraz Książce kasy rejestrującej urzędnika.



**UWAGA:** Zaniedbanie bieżących i okresowych czynności konserwacyjnych może doprowadzić do uszkodzenia drukarki z winy użytkownika i może spowodować utratę praw gwarancyjnych. Brak przeglądu technicznego drukarki w obowiązujących terminach skutkuje nałożeniem na użytkownika kary pieniężnej przez naczelnika właściwego urzędu skarbowego.

Komunikat przypominający o zbliżającym się terminie następnego przeglądu drukarki może zostać wprowadzony do drukarki przez serwisanta i wyświetlany na wyświetlaczu po jej uruchomieniu oraz drukowany przed wydrukiem raportu dobowego. Dodatkowo użytkownik może sprawdzić wprowadzony przez serwisanta termin następnego przeglądu za pomocą odpowiedniej funkcji serwisowej. W przypadku braku wprowadzenia informacji po wywołaniu funkcji zostanie wyświetlony odpowiedni komunikat.

**Do obowiązków użytkownika drukarki należy również niezwłoczne zgłoszenie serwisowi kas każdej nieprawidłowości w pracy drukarki.**

## 6.4 Plombowanie drukarki

Obudowa drukarki zaplombowana jest plombą. Plomba ta jest plombą serwisową i ma wytłoczony identyfikator producenta lub serwisanta.

Każdy fakt rozplombowania i plombowania drukarki powinien być każdorazowo odnotowany w Księżce Kasy Rejestrującej urządzenia. Prawo ingerencji do wnętrza drukarki ma wyłącznie autoryzowany serwisant, posiadający ważny identyfikator serwisowy wydany przez producenta drukarki, jest wpisany w Księżce Kasy Rejestrującej lub posiada stosowne upoważnienie.

**Po każdej ingerencji serwisowej wymagającej zdjęcia plomby, użytkownik powinien we własnym interesie sprawdzić, czy drukarka została ponownie prawidłowo zaplombowana.**



**UWAGA:** *Naruszenie lub brak plomby serwisowej grozi nie tylko utratą przez użytkownika prawa do napraw gwarancyjnych, ale również konsekwencjami karno-skarbowymi w przypadku kontroli przeprowadzonej przez służby podatkowe.*

## 7 Alfabetyczny spis komunikatów i sposoby postępowania

Komunikat na wyświetlaczu operatora	Przyczyna/sposób postępowania
AKTYWNA ZWORA SERWISOWA	Kasa jest w trybie serwisowym, w którym sprzedaż jest niemożliwa. Wyłączyć i włączyć kasę. Jeżeli komunikat pojawi się ponownie – wezwij serwis.
AWARIA DRUKARKI	Wyłączyć i włączyć kasę. Jeżeli pojawi się ponownie wezwać serwis.
BŁĄD PODCZAS ODCZYTU PAMIĘCI FISKALNEJ	Błąd podczas odczytu danych z pamięci fiskalnej. Wezwij serwis.
BŁĄD TESTU ZAPISU PAMIĘCI FISKALNEJ	Błąd testowego zapisu/odczytu pamięci fiskalnej.
BŁĄD W NUMERZE NIP	Błędnie wprowadzono numer NIP (występuje przy wpisie NIP i fiskalizacji kasy).
BŁĘDNA DATA	Błędnie wprowadzono datę początkową i końcową raportu okresowego.
BŁĘDNE HASŁO	Podczas próby wykonania raportu rozliczeniowego wprowadzono błędne hasło dostępu do tej funkcji.
BŁĘDNY ZAKRES	Błędnie wprowadzono zakres raportów (np. data końcowa wcześniejsza od początkowej).
BŁĘDNY ZAKRES NUMERÓW	Błędnie wprowadzono zakres raportów (numer końcowy wcześniejszy od początkowego).
BRAK DANYCH PRODUCENTA POWIADOM SERWIS FABRYCZ.	Kasa nie ma zapisanych początkowych danych, wpisywanych przez producenta. Należy odesłać ją do serwisu fabrycznego.
BRAK DANYCH UŻYTKOWNIKA	Nie zostały wprowadzone dane użytkownika do nagłówka wydruków.
BRAK INTERNETU	W celu zapewnienia komunikacji drukarki z serwerami Ministerstwa Finansów wymagane jest podłączenie drukarki do internetu. Sprawdź poprawność konfiguracji połączenia.

Komunikat na wyświetlaczu operatora	Przyczyna/sposób postępowania
BRAK OSTATNIEGO PARAGONU BRAK OSTATNIEJ FAKTURY	Brak danych do wydruku lub podglądu z kopii elektronicznej, w związku z brakiem odpowiednio paragonu lub faktury w pamięci chronionej.
BRAK PAMIĘCI FISKALNEJ	Brak pamięci fiskalnej lub pamięć odłączona. Wezwij serwis.
BRAK PAMIĘCI CHRONIONEJ	Brak pamięci chronionej lub pamięć odłączona. Wezwij serwis.
BRAK PAPIERU, UZUPEŁNIJ PAPIER	Należy założyć nową rolkę papieru w drukarce.
BRAK RAPORTÓW W OKRESIE	Podczas drukowania fiskalnych raportów okresowych w zadanym okresie lub zadanym zakresie raportów nie znaleziono żadnych raportów dobowych.
BRAK STAWEK PODATKOWYCH	Zdefiniuj stawki podatkowe.
BRAK STAWKI PODATKOWEJ	Stawka podatkowa użytego towaru została zdefiniowana jako rezerwowa. Należy zmienić definicję towaru, przypisując go do stawki zdefiniowanej.
BRAK UPRAWNIENÍ	Operatorowi nie zostały przyznane uprawnienia do wykonywania tej funkcji.
BRAK UPRAWNIENÍ DO WYSTAWIENIA PARAGONU/FAKTURY	Próba wystawienia paragonu przy wykorzystaniu kolejnego portu komunikacyjnego drukarki - brak wystarczającej ilości licencji. Wyłącz, a następnie włącz drukarkę w celu anulowania wcześniejszych ustawień lub dokonaj zakupu kolejnej licencji.
BRAK ZEZWOLENIA NA UPGRADE	Repozytorium nie zezwala na upgrade oprogramowania. Wezwij serwis.
DATA WCZEŚNIEJSZA NIŻ W PAMIĘCI FISKALNEJ	Podana data nie może być wcześniejsza niż data ostatniego zapisu w pamięci fiskalnej.
KASA W TRYBIE FISKALNYM	Drukarka znajduje się w trybie fiskalnym. Nie można wykonać tej funkcji – jest ona dostępna wyłącznie w trybie szkoleniowym.
KASA W TRYBIE SZKOLENIOWYM	Drukarka znajduje się w trybie szkoleniowym – niefiskalnym. Nie można wykonać tej funkcji – jest ona dostępna wyłącznie w trybie fiskalnym.
KASA ZABLOKOWANA	Wezwij serwis.
MODUŁ W TR. TYLKO ODCZYT	Prawidłowy stan pracy kasy to tryb zapis/odczyt. Kasa może przejść do trybu tylko odczyt w wyniku wykonania raportu rozliczeniowego albo zapelnienia lub uszkodzenia pamięci fiskalnej. Należy skontaktować się z serwisem fabrycznym.
NALEŻY JUŻ WYKONAĆ RAPORT DOBOWY CZY WYKONAĆ RAPORT TERAZ?	Kasa sygnalizuje, że poprzedni dzień sprzedaży nie został zakończony raportem fiskalnym dobowym. <u>Komunikat ma jedynie charakter przypomnienia i nie blokuje sprzedaży na kasie.</u>
NASTĘPNY PRZEGLĄD PRZED: 10r11.25	Kasa ma włączoną funkcję przypominania przed raportem fiskalnym dobowym o terminie następnego przeglądu. W celu wykonania raportu dobowego należy nacisnąć klawisz ZATWIERDŹ.
NIEAKTYWNA ZWORA SERWISOWA	Wywołana funkcja wymaga uaktywnienia zwory serwisowej przez serwisanta.
NIEZAKOŃCZONY MIESIĄC	Raport okresowy miesięczny może być wykonany tylko dla zakończonych miesięcy (z punktu widzenia daty).

Komunikat na wyświetlaczu operatora	Przyczyna/sposób postępowania
NIEZGODNA PAMIĘĆ CHRONIONA - NUMER UNIKATOWY NIEZGODNA PAMIĘĆ CHRONIONA - NUMER KOLEJNY	Pamięć chroniona nie jest zgodna z pamięcią fiskalną. Wezwij serwis.
NIEZGODNA PAMIĘĆ CHRONIONA - BRAK INICJALIZACJI	Pamięć chroniona nie zawiera danych inicjujących (sygnatury producenta)
NIEZGODNA PAMIĘĆ FISKALNA – ADRES NIEZGODNA PAMIĘĆ FISKALNA – NUMER UNIKATOWY	Wezwij serwis.
NIEZGODNA PAMIĘĆ PROGRAMU	Wezwij serwis.
NIEZNANY KOD ODBLOKOWUJĄCY	Wprowadzono niepoprawny kod odblokowujący sprzedaż po okresie użytkowania drukarki z wprowadzonym kodem czasowym.
NIEZGODNY TPM NIEZAINICJOWANY TPM	Wezwij serwis.
NIEZAINICJOWANY TPM PRZEZ SP	TPM niezainicjowany kluczami docelowymi przez serwer producenta. Wezwij serwis.
NISKIE NAPIĘCIE AKUMULATORA GŁÓWNEGO	Podłączyć kasę do zasilania sieciowego. Jeżeli komunikat pojawia się pomimo, że kasa była podłączona przez kilka godzin, wezwij serwis.
NISKIE NAPIĘCIE BATERII/AKUMULATORA ZEGARA	Wezwij serwis.
PARAMETR POZA ZAKRESEM	Parametr poza możliwym zakresem np. zerowy numer raportu dobowego.
PEŁNA PAMIĘĆ CHRONIONA	W pamięci chronionej brak jest wolnego miejsca na zapis kolejnych wydruków. Wezwij serwis.
POZOSTAŁO W PAMIĘCI FISKALNEJ WOLNYCH MIEJSC:NN	NN jest liczbą w zakresie 01-30. Po wykonaniu na kasie NN raportów dobowych (lub zmian stawek) pamięć fiskalna zostanie zapełniona i dalsza sprzedaż nie będzie możliwa. Skontaktuj się z serwisem w sprawie wymiany pamięci fiskalnej na nową.
PRZEKROCZONY DZIENNY LIMIT KOREKTY	Korekta wskazań zegara możliwa tylko w zakresie +- 120 minut w ciągu jednej doby. Został przekroczony dzienny limit korekty.
SKASOWANA PAMIĘĆ RAM	Wezwij serwis.
SPRZEDAŻ NA KASIE BĘDZIE ZABLOKOWANA OD: XX.XX.XX	Od podanej daty na kasie nie będzie można wystawiać paragonów, należy skontaktować się ze sprzedawcą kasy w sprawie jej odblokowania.
SPRZEDAŻ ZABLOKOWANA UPŁYNAŁ CZAS	Zakończył się okres użytkowania kasy zapisany kodem czasowym, należy skontaktować się ze sprzedawcą kasy w sprawie jej odblokowania. Do tego czasu nie można wystawiać paragonów.
TOWAR ZABLOKOWANY	Towar zablokowany w bazie towarowej. Nie można sprzedawać towaru zablokowanego.
USZKODZONA PAMIĘĆ CHRONIONA	Wezwij serwis.
USZKODZONA PAMIĘĆ OPERACYJNA	Wezwij serwis.
USZKODZONA PAMIĘĆ PROGRAMU	Wezwij serwis.

Komunikat na wyświetlaczu operatora	Przyczyna/sposób postępowania
WYKONAJ RAPORT DOBOWY	Wywołana funkcja możliwa jest do wykonywania tylko po wykonaniu raportu dobowego fiskalnego, a przed pierwszym paragonem.
WYKONAJ RAPORT MIESIĘCZNY CZY WYKONAĆ RAPORT TERAZ?	Kasa sygnalizuje, że poprzedni miesiąc sprzedaży nie został zakończony raportem okresowym miesięcznym. <u>Komunikat ma jedynie charakter przypomnienia i nie blokuje sprzedaży na kasie.</u>
WYKONAJ ZALEGŁY RAPORT DOBOWY	Nie został wykonany raport fiskalny dobowy. Komunikat wyświetli się po 48 godzinach od wystawienia pierwszego paragonu zaległego raportu dobowego. Wykonaj zaległy raport dobowy w celu prowadzenia dalszej sprzedaży.
ZATRZYMANY ZEGAR	Wezwij serwis.
ZBYT DUŻA KOREKTA CZASU	Korekta wskazań zegara możliwa tylko w zakresie +/- 120 minut.

W przypadku wystąpienia błędu, który nie został wyszczególniony w powyższej tabeli – skontaktuj się z serwisem.

## 8 Specyfikacja złączy interfejsów drukarki

### ZŁĄCZE ZASILANIA:

Numer styku	Nazwa sygnału	Uwagi
1	GND	masa
2	+15V	zasilanie
3	GND	masa

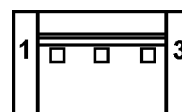

Złącze zasilania

**UWAGA:** Sygnał GND połączony jest z przewodem ochronnym sieci zasilającej.

### SZUFLADA:

Numer styku	Nazwa sygnału	Uwagi
1	GND	masa
2	CD1	sygnał otwarcia
3	SW1	
4	+24V	zasilanie
5	GND	masa
6	SW2/3 (GND)	

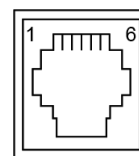

Złącze szuflady (RJ12)

### WYŚWIETLACZ:

Numer styku	Nazwa sygnału	Uwagi
1,2	+5 V	zasilanie +5 V
3	TxD	dane nadawane
4	RxD	dane odbierane
5,6	GND	masa

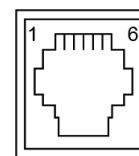

Złącze WYŚWIETLACZ (RJ12)

**RS 232:**

Numer styku	Nazwa sygnału	Uwagi
1	GND	masa
2	TxD	dane nadawane
3	GND	masa
4	RxD	dane odbierane
5	GND	masa
6	CTS	sygnał wyjściowy
7	RTS	sygnał wejściowy
8		niepodłączony

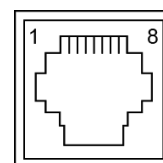

Łącze RS 232 (RJ45)

**ETHERNET:**

Numer styku	Nazwa sygnału	Uwagi
1	TX+	dane wyjściowe
2	TX-	dane wyjściowe
3	RX+	dane wejściowe
4, 5	niepodłączone	
6	RX-	dane wejściowe
7, 8	niepodłączone	

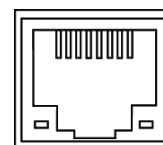

Złącze ETHERNET (RJ45)

**USB-B:**

Numer styku	Nazwa sygnału	Uwagi
1	VCC	zasilanie +5 V
2	D-	transmisja danych
3	D+	transmisja danych
4	GND	masa

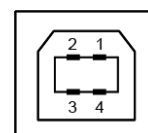

Złącze USB-B

Schematy połączeń odpowiednich przewodów i przejściówek zostały opisane w odrębnym dokumencie pt. *Instrukcja serwisowa ELZAB Mera online*.



## Rozdział 5 Informacje dodatkowe

### 1 Dokumentacja

#### 1.1 Homologacja

Decyzja GUM o dopuszczeniu do obrotu drukarki ELZAB Mera online.

Decyzja nr PT 27/2019 ważna do dnia 18.04.2024r.

 <p><b>PREZES GŁÓWNEGO URZĘDU MIAR</b> Warszawa, ul. Elektryczna 2</p> <p style="text-align: right;">Warszawa, 2019-04-19</p> <p style="text-align: center;"><b>DECYZJA NR PT 27/2019</b></p> <p>Na podstawie art. 111 ust. 6d pkt 1 ustawy z dnia 11 marca 2004 r. o podatku od towarów i usług (Dz. U. z 2018 r. poz. 2174, z późn. zm.) – po rozpatrzeniu wniosku z dnia 2 października 2018 r., który wpłynął do Głównego Urzędu Miar w dniu 8 października 2018 r., uzupełnionego pismami z dnia 17 grudnia 2018 r., z dnia 18 grudnia 2018 r., z dnia 21 grudnia 2018 r., z dnia 12 stycznia 2019 r., z dnia 8 kwietnia 2019 r. (dwa pisma) i z dnia 9 kwietnia 2019 r., zgłoszonego przez Zakłady Urządzeń Komputerowych „ELZAB” Spółka Akcyjna, ul. Elzab 1, 41-813 Zabrze, nr NIP 648-00-00-255 oraz na podstawie wyników badań wykonanych przez Prezesa Głównego Urzędu Miar potwierdzonych sprawozdaniem</p> <p style="text-align: center;"><b>POTWIERDZAM,</b></p> <p>że kasa rejestrująca ELZAB Mera online, wprowadzana na terytorium kraju do obrotu przez Zakłady Urządzeń Komputerowych „ELZAB” Spółka Akcyjna, ul. Elzab 1, 41-813 Zabrze, spełnia funkcje określone w art. 111 ust. 6a ustawy z dnia 11 marca 2004 r. o podatku od towarów i usług oraz spełnia kryteria i warunki techniczne określone w rozporządzeniu Ministra Przemysłu i Technologii z dnia 28 maja 2018 r. w sprawie kryteriów i warunków technicznych, którym muszą odpowiadać kasy rejestrujące (Dz. U. poz. 1206).</p> <p>Decyzja ważna jest przez okres 5 lat od dnia jej doręczenia.</p> <p>Dane charakteryzujące kasę:</p> <ul style="list-style-type: none"> <li>- drukarka fiskalna,</li> <li>- kasa ogólna, przeznaczona do prowadzenia ewidencji obrotu i kwot podatku należnego w sposób niewymagający stosowania specjalnych funkcji i rozwiązań konstrukcyjnych albo kasa o zastosowaniu specjalnym, przeznaczona do prowadzenia ewidencji przy sprzedaży leków, z funkcją rozliczania recept refundowanych, w zależności od opcji kasy,</li> <li>- kasa umożliwiająca przekaz danych,</li> <li>- kasa z funkcją emitowania faktur,</li> <li>- baza danych algorytmu weryfikującego zmiany stawek podatku przypisanych do nazw towarów lub usług pozwalająca na zapis 500 000 pozycji,</li> <li>- program pracy kasy ma oznaczenie MD07.01, suma kontrolna programu pracy kasy wynosi 1E313B7B7449F2F02AAD88A056A1A36AC276CA,</li> <li>- kasa współpracuje z programem do odczytu pamięci Elzab_OR.exe (1.04),</li> <li>- kasa może być wyposażona w moduł transmisji bezprzewodowej Wi-Fi/Bluetooth,</li> <li>- kasa umożliwia zapis 1830 albo 2100 raportów fiskalnych dobowych w zależności od opcji kasy.</li> </ul>	<p style="text-align: right;">Strona 2 decyzji Nr PT 27/2019</p> <p style="text-align: center;"><b>UZASADNIENIE</b></p> <p>Na podstawie art. 107 § 4 ustawy z dnia 14 czerwca 1960 r. - Kodeks postępowania administracyjnego (Dz. U. z 2018 r. poz. 2096 oraz z 2019 r. poz. 60) odstępuje się od uzasadnienia decyzji, ponieważ uwzględnia ona w całości żądanie strony.</p> <p style="text-align: center;"><b>POUCZENIE</b></p> <p>Od decyzji stronie nie przysługuje odwołanie. Jednakże strona niezadowolona z decyzji może zwrócić się do Prezesa Głównego Urzędu Miar z wnioskiem o ponowne rozpatrzenie sprawy, w terminie 14 dni od dnia doręczenia decyzji stronie albo wnieść skargę do Wojewódzkiego Sądu Administracyjnego w Warszawie w terminie 30 dni od dnia doręczenia decyzji stronie. Skargę wnosi się za pośrednictwem Prezesa Głównego Urzędu Miar. Wpis od skargi wynosi 200 (słownie: dwieście) złotych.</p> <p>Strona może złożyć Prezesowi Głównego Urzędu Miar oświadczenie o zrzeczeniu się prawa do zwrócenia się z wnioskiem o ponowne rozpatrzenie sprawy. Z dniem doręczenia Prezesowi Głównego Urzędu Miar ww. oświadczenia decyzja staje się ostateczna i prawomocna, co skutkuje brakiem możliwości zaskarżenia jej do Wojewódzkiego Sądu Administracyjnego.</p> <p>Na podstawie ustawy z dnia 30 sierpnia 2002 r. – Prawo o postępowaniu przed sądami administracyjnymi (Dz. U. z 2018 r. poz. 1302, 1467 i 1629 oraz z 2019 r. poz. 11), stronie w postępowaniu przed sądami administracyjnymi może zostać przyznane prawo pomocy, obejmujące zwolnienie od kosztów sądowych oraz ustanowienie adwokata lub radcy prawnego.</p> <div style="text-align: right;">   </div> <p><b>Otrzymują:</b></p> <ol style="list-style-type: none"> <li>1. Jan Siwiy, pełnomocnik spółki Zakłady Urządzeń Komputerowych „ELZAB” Spółka Akcyjna, ul. Elzab 1, 41-813 Zabrze,</li> <li>2. GUM a.s.</li> </ol>
---	---

<https://www.elzab.com.pl/pl/strefa-dla-klienta/do-pobrania/decyzje>



#### 1.2 Deklaracja Zgodności



To urządzenie zostało oznakowane znakiem CE, co oznacza, że pomyślnie przeszło proces oceny zgodności z obowiązującymi wymogami dyrektyw Unii Europejskiej. Szczegółowy wykaz dyrektyw oraz norm, którym podlega, zawiera Deklaracja Zgodności dostępna na stronie producenta urządzenia.

Deklaracja Zgodności ELZAB Mera online znajduje się na stronach producenta.

<http://www.elzab.com.pl/pl/strefa-dla-klienta/do-pobrania/deklaracje-zgodnosci>



### 1.3 Oświadczenie Producenta

Oświadczenie producenta dotyczące zgodności drukarki ELZAB Mera online z drukarką wzorcową.

Zakłady Urzędzeń Komputerowych ELZAB S.A. 41-813 Zabrze, ul. ELZAB 1 NIP: 648-000-02-55	Zabrze, 29.04.2019
--	--------------------

**ELZAB 1969**

**OŚWIADCZENIE PRODUCENTA**

Zakłady Urzędzeń Komputerowych ELZAB S.A. 41-813 Zabrze, ul. ELZAB 1

**Oświadczamy:** Każdy egzemplarz kasy **ELZAB Mera online** we wszystkich dopuszczonych wersjach kompletacyjnych z następującym oprogramowaniem:

program pracy kasy	wersja: <b>MD07.01</b>
program pamięci fiskalnej	wersja: <b>PF03.01</b>
program do odczytu pamięci	wersja: <b>Elzab_OR.exe(1.04)</b>

jest identyczny technicznie, funkcjonalnie i programowo z kasą wzorcową poddaną badaniom, dla której wydano potwierdzenie, o którym mowa w art. 111 ust. 6b ustawy z dnia 11 marca 2004 r. o podatku od towarów i usług, i spełnia wszystkie funkcje, kryteria i warunki techniczne określone dla kas.

**Potwierdzenie:** Główny Urząd Miar nr PT 27/2019

**Data:** 19.04.2019

<b>Podpis:</b>  Jacek Polkowski	<b>Podpis:</b>  Krzysztof Urbanowicz
--	---

Nr rys. DABOPR01

## 2 Przykładowe wydruki

Przykładowe wydruki z drukarki ELZAB Mera online.

RAPORT FISKALNY DOBOWY .....	57
PARAGON FISKALNY .....	58
Przykładowe wydruki niefiskalne .....	60
Dokumenty apteczne .....	61
Raport STANU MODUŁU FISKALNEGO .....	62

**RAPORT FISKALNY DOBOWY**

<p>ELZAB SA ELZAB 1 41-813 ZABRZE POCZTA: ZABRZE NIP: 648-000-02-55</p>		numer wydruku
<p>nr dok. 000000117</p>		oznaczenie wydruku
data wykonania raportu dobowego	16.09.2021	kolejny numer raportu dobowego
<p><b>RAPORT FISKALNY DOBOWY</b></p>		
<p>nr rap. 0019</p>		
<p>Rozpoczęcie sprzedaży: 16.09.2021 09:18</p>		
<p>Zakończenie sprzedaży: 16.09.2021 19:31</p>		
<p>PTU A 23,00%</p>		aktualne stawki podatku od towarów i usług PTU (VAT)
<p>PTU B 8,00%</p>		
<p>PTU C 5,00%</p>		
<p>PTU D 0,00%</p>		
<p>E ZW.PTU</p>		
<p>Sprzed. opod.PTU A 3,66</p>		wartość sprzedaży netto (bez podatku) w każdej ze zdefiniowanych stawek podatkowych, oddzielnie dla każdego typu dokumentu sprzedaży (faktura, paragon)
<p>Sprzed. opod.PTU B 1069,90</p>		
<p>Sprzed. opod.PTU C 366,57</p>		
<p>Sprzed. opod.PTU D 85,00</p>		
<p>Sprzed. zwol.PTU E 0,00</p>		
<p>Sprzed. opod.PTU AFU 0,00</p>		
<p>Sprzed. opod.PTU BFU 0,00</p>		
<p>Sprzed. opod.PTU CFU 76,19</p>		
<p>Sprzed. opod.PTU DFU 0,00</p>		
<p>Sprzed. zwol.PTU EFU 0,00</p>		
<p>Kwota PTU A 0,84</p>		wartość podatku dla poszczególnych stawek podatkowych, oddzielnie dla każdego typu dokumentu sprzedaży (faktura, paragon), oprócz stawki zwolnionej i stawki zerowej
<p>Kwota PTU B 85,60</p>		
<p>Kwota PTU C 18,33</p>		
<p>Kwota PTU AFU 0,00</p>		
<p>Kwota PTU BFU 0,00</p>		
<p>Kwota PTU CFU 3,81</p>		łączna kwota podatku ze wszystkich stawek podatkowych
<p>łączna kwota PTU 108,58</p>		
<p>łączna należność 1709,90</p>		łączna kwota sprzedaży brutto (należność)
<p>Waluta ewidencyjna PLN</p>		
<p>ZDARZENIA</p>		ilość odpowiednio sytuacji awaryjnych zarejestrowanych w dzienniku zdarzeń oraz zdarzeń związanych z programowaniem kasy, które wystąpiły od wykonania ostatniego raportu dobowego
<p>SYTUACJE AWARYJNE 0</p>		
<p>PROGRAMOWANIE</p>		
<p>L - wykonywane przez użytkownika lub serwis 4</p>		suma zmian przeprowadzonych w bazie towarowej od ostatniego raportu dobowego np. dodanie/usunięcie towaru, zmiana nazwy towaru, stawki podatku
<p>D - online zgodnie z protokołem komunikacyjnym 0</p>		
<p>ZMIANY W BAZIE 2</p>		ilość wystawionych paragonów oraz oddzielnie faktur objętych danym raportem dobowym
<p>PARAGONY 17</p>		
<p>FAKTURY 1</p>		
<p>PARAGONY ANULOWANE 4</p>		ilość i sumaryczna wartość anulowanych paragonów oraz oddzielnie faktur (do wartości anulowanych paragonów/faktur zaliczana jest suma pozycji do zapłaty w momencie anulowania dokumentu sprzedaży)
<p>FAKTURY ANULOWANE 1</p>		
<p>3,20</p>		
<p>DOKUMENTY NIEFISKALNE 14</p>		ilość wystawionych dokumentów niefiskalnych objętych danym raportem
<p>#01/01 16.09.2021 19:32</p>		
<p>7DC5407CE5C47A37FA07DC984A0974BEF856CBEC</p>		data i godzina wykonania wydruku
<p>ZAU 1801002090</p>		
identyfikator danej drukarki np. #01 oraz oznaczenie kasjera np. 01	#01/01	
numer kontrolny potwierdzający, że dokument został wydrukowany przez daną kasę	7DC5407CE5C47A37FA07DC984A0974BEF856CBEC	
logo fiskalne (PL) oraz numer unikatowy kasy (3 litery prefiksu i 10 cyfr)	ZAU 1801002090	



opcjonalny wydruk elementu graficznego w nagłówku i/lub stopce dokumentu  
 rozdzielczość 192x64, 384x128 lub inna (maks. wielkość 20kB)



pozycja na paragonie  
 minimum: 1 znak  
 maksimum: 42 znaki

dodatkowe linie opisu przy towarze  
 3 linie x 35 znaków

opcjonalny wydruk kodu kreskowego C128  
 maksimum: 14 znaków

opcjonalny wydruk kodu QR  
 maksimum: 350 znaków

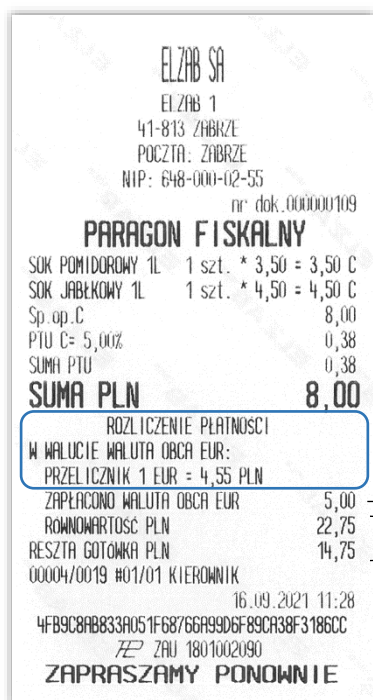

Paragon z zapłatą w walucie obcej – EUR.



Paragon anulowany – przerwanie transakcji ze względu na próbę sprzedaży towaru zablokowanego (nr błędu 440). Blokadę towaru spowodował schodek podatkowy (pozycja z towarem, którego dotyczy blokada nie została wydrukowana na paragonie).

## Przykładowe wydruki niefiskalne



Raport towarów, które zostały zablokowane ze względu na zmiany stawki podatkowej (mechanizm schodka podatkowego).



Brak możliwości wydruku raportu miesięcznego w związku z brakiem raportów dobowych w danym miesiącu (raport miesięczny jest raportem czytającym dane z raportów dobowych wystawionych w danym miesiącu).

**Dokumenty apteczne**

**ELZAB**<sup>1969</sup>

ELZAB SA  
ELZAB 1  
41-813 ZABARZE  
POCZTA: ZABARZE 13  
NIP: 648-000-02-55  
nr dok.00000042

**PARAGON FISKALNY**

Acid.folicum tabl. 0.0 0054  
5 op \* 3,08 = 15,40 B

Rycz./ 0008/#0014 15,40  
Acurenal 9931  
1 op \* 19,47 = 19,47 B

Rycz./ 0008/#0014 17,43  
Sp.op.B 34,87  
PTU B= 8,00% 2,58  
SUMA PTU 2,58  
SUMA PLN 34,87

**DO ZAPŁATY PLN 32,83**

00001/0002 #01/KIEROWNIK 19.03.2019 13:52  
68CE2F30B768FA1237EF97344E86FCEA82E18211  
EAY 1801002260

MADE IN POLAND ISO 9001

**ELZAB**<sup>1969</sup>

ELZAB SA  
ELZAB 1  
41-813 ZABARZE  
POCZTA: ZABARZE 13  
NIP: 648-000-02-55  
nr dok.00000041  
## NIEFISKALNY ##

**WYCENA RECEPTY**

RECEPTA: Rp. R 0008/0014  
NAZWA: Acid.folicum tabl. 0.0 0054  
POSTAC, DAWKA: 15g 30tabl.  
OPAKOWANIE: 30 tabl.  
IL.: 5 op|C: 3,08  
WARTOSC: 15,40  
LIMIT: 13,55  
OPŁATA: 15,40  
REFUNDACJA: 0,00

RECEPTA: Rp. R 0008/0014  
NAZWA: Acurenal 9931  
POSTAC, DAWKA: tabl.powl. 0,01 g  
OPAKOWANIE: 30 tabl.  
IL.: 1 op|C: 19,47  
WARTOSC: 19,47  
LIMIT: 5,24  
OPŁATA: 17,43  
REFUNDACJA: 2,04

RAZEM WARTOSC: 34,87  
KASA NR: 01 # 16  
WYDAŁ: mgr farm. Jan Kowalski  
REFUNDACJA: 2,04  
OPŁATA: 32,83  
WOJEWÓDZTWO: 08 Opolski  
## NIEFISKALNY ##  
#01/KIEROWNIK 19.03.2019 13:52  
5193F15361FFEF35B0A56956D04C03CE3F5F66B1  
EAY 1801002260

MADE IN POLAND ISO 9001

## Raport STANU MODUŁU FISKALNEGO

**ELZAB SA**  
ul. ELZAB 1  
41-813 ZABRZE  
POCZTA: ZABRZE 13  
NIP: 648-000-02-55  
nr dok. 000000122

## NIEFISKALNY ##  
**RAPORT STANU MODUŁU FISKALNEGO**

PRODUCENT: Z.U.K. ELZAB S.A.  
41-813 ZABRZE ul. ELZAB 1  
NAZWA I WERSJA PROGRAMU PRACY: MD07.01  
NR UNIKATOWY: ZAU 1801002457  
NUMER FABRYCZNY: 0018010024572  
TRYB PRACY SKLEPOWY  
Drukarka w trybie: FISKALNYM  
FISKALIZACJA 13.01.2019 14:46  
MODUŁ W TRYBIE: ZAPIS/ODCZYT  
DATA OSTATNIEGO ZAPISU: 15.09.2021 09:01  
DATA OSTATNIEGO PRZEGLĄDU TECHNICZNEGO: 28.09.2019 10:04

KATEGORIA KASY: KASA OGÓLNA

LIMITY PAMIĘCI FISKALNEJ:  
RAPORTY DOBOWE: 25/1830  
ZDARZENIA OGÓLNE: 9/25000  
REKORDY ZE STAWKĄ PTU: 0/30  
KASOWANIA RAM: 0/200  
ZMIANY KLUCZY KASY: 3/30  
ZAJĘTOŚĆ: 0%

PAMIĘĆ CHRONIONA  
NUMER PAMIĘCI CHRONIONEJ: 1  
ZAJĘTOŚĆ: 0%

WALUTA PODSTAWOWA: PLN  
LICZBA ZMIAN WALUTY EWIDENCYJNEJ: 0  
STAWKI PTU  
A: 23,00%  
B: 8,00%  
C: 5,00%  
D: 0,00%  
E: ZW.PTU  
F: ---  
G: ---

IŁOŚĆ PARAGONÓW W DOBIE: 1  
IŁOŚĆ FAKTUR W DOBIE: 17  
IŁOŚĆ DOK. NIEFISKALNYCH W DOBIE: 8  
NASTĘPNY OBOWIĄZKOWY PRZEGLĄD PRZED:  
**28.09.2021**  
PROSZĘ POWIADOMIĆ SERWIS  
KONTAKT: 32/2722021  
SPRZEDAŻ ODBLOKOWANA

STRONA KODOWA CP852  
IDENTYFIKACJA ELZAB MERA online  
IŁOŚĆ DOSTĘPNYCH INTERFEJSÓW SPRZEDAŻY: 1  
OSTATNIE INTERFEJSY SPRZEDAŻY

nazwa raportu

dane producenta kasy

numer fabryczny kasy

tryb pracy drukarki:  
sklepowy lub apteczny

tryb pracy modułu fiskalnego: **zapis/odczyt**  
(normalna praca kasy) lub **odczyt**,  
przy którym podana jest data, czas  
i przyczyna przejścia kasy w ten tryb  
(0 - po raporcie rozliczeniowym, 1 - pamięć  
fiskalna zapełniona, 2,3 - błąd podczas zapisu  
rekordu, 4 - uszkodzone już zapisane rekordy,  
5 - błąd przy fiskalizacji, 6 - błąd przy  
inicjowaniu przez producenta,  
7 - przekroczony limit 200 zerowań RAM)

kategoria kasy odpowiednia dla danego  
rodzaju sprzedaży lub sposobu jej  
ewidencji: **kasa ogólna** - niewymagająca  
stosowania specjalnych funkcji  
i konstrukcji, **kasa o zastosowaniu  
specjalnym** - konstrukcja i program pracy  
kasy uwzględnia szczególne jej  
zastosowanie (np. drukarka z funkcjami  
aptecznymi)

liczba zmian stawek podatkowych  
(PTU) wykonanych po fiskalizacji /  
liczba możliwych zmian stawek

liczba zerowań awaryjnych pamięci  
operacyjnej wykonanych po fiskalizacji /  
liczba możliwych kasowań

liczba zmian kluczy publicznych kasy /  
liczba możliwych zmian

ilość odpowiednio paragonów,  
faktur i dokumentów niefiskalnych  
wystawionych w otwartej dobie

informacja o braku ograniczenia  
czasowego kasy (KASA ODBLOKOWANA)  
lub dacie, do której będzie możliwa  
sprzedaż (SPRZEDAŻ MOŻLIWA DO...)

strona kodowa oraz sposób  
identyfikacji drukarki  
w programach sprzedaży

kolejny numer wydruku

wersja programu pracy kasy, która  
otrzymała homologację

numer unikatowy pamięci fiskalnej  
zainstalowanej w kasie

tryb drukarki:  
**szkoleniowy** lub **fiskalny**

data i czas fiskalizacji kasy

data ostatniego zapisu do pamięci  
fiskalnej: raportu dobowego, stawek  
podatkowych (PTU), zerowania RAM  
po fiskalizacji lub komunikat BRAK

data i czas ostatniego przeglądu  
technicznego lub komunikat BRAK

liczba wykonanych raportów  
dobowych / liczba możliwych  
do wykonania raportów dobowych

liczba zdarzeń (innych niż wymienione  
niezależnie) zarejestrowanych podczas  
pracy kasy / liczba możliwych zdarzeń  
zajętość pamięci fiskalnej (w procentach)

numer i zajętość pamięci chronionej  
(w procentach) zamontowanej w kasie

aktualna waluta ewidencyjna

liczba zmian waluty ewidencyjnej  
wykonanych po fiskalizacji

aktualne stawki podatków (poziome  
kreski oznaczają stawkę rezerwową)

komunikat drukowany tylko  
w przypadku wprowadzenia  
przez serwisanta daty następnego  
przeglądu kasy wraz z opcjonalną  
informacją dodatkową  
(patrz rozdział 4.2 *Następny przegląd* na  
stronie 39)

ilość licencji (stanowisk sprzedaży)  
dostępnych na drukarce (patrz rozdział  
1.1 *System licencji* na stronie 14)

sposób komunikacji kasy  
z siecią Internet lub komunikat BRAK:  
ETH – sieć ETHERNET,  
WIFI/BT WEW – sieć WiFi (opcja)

USTAWIENIA SIECIOWE

BRAMA Domyślna: ETH  
 ETH:  
 DHCP: WŁĄCZONE  
 IP: 192.168.1.117  
 MASKA: 255.255.255.0  
 BRAMA: 192.168.1.1  
 DNS1: 192.168.1.1  
 DNS2: 0.0.0.0

---

MODUŁY KOMUNIKACYJNE

brak (MODUŁ WEWNĘTRZNY):  
 brak (MODUŁ ZEWNĘTRZNY):  
 ETH:  
 MAC: 78:07:38:00:72:06

---

USŁUGI

RS 232		
USŁUGA:	PROTOKOŁ	ELZAB
USB		
USŁUGA:	PROTOKOŁ	ELZAB
PORT1		
PORT TCP:		1001
USŁUGA:	PROTOKOŁ	ELZAB
PORT2		
PORT TCP:		1001
USŁUGA:		BRAK
PORT3		
PORT TCP:		1001
USŁUGA:		BRAK

---





---

## NIEFISKALNY ##

#06/01 KIEROWNIK 24.09.2021 12:26  
 742EF8E6R3B3R2D005F5F62E43AC94B7FD4FEAFD  
 ZAW 1801002457

parametry połączenia sieciowego kasy:  
ETH – sieć ETHERNET,  
WIFI/BT WEW – sieć WiFi (opcja)

informacja o poszczególnych modułach  
komunikacyjnych dostępnych w kasie  
lub komunikat BRAK:  
WIFI/BT (moduł wewnętrzny) – opcja  
ETH – ETHERNET

ustawienia usług (np. protokołu)  
na poszczególnych interfejsach  
komunikacyjnych lub komunikat BRAK;  
przy komunikacji sieciowej dodatkowo  
numer portu

kody QR zawierające  
informacje o kasie

data i godzina wykonania wydruku

### 3 Programy współpracujące

Programy współpracujące z urządzeniem dostępne są na stronie internetowej producenta

<https://www.elzab.com.pl/pl/strefa-dla-klienta/do-pobrania/programy>



Do pobrania	Opis
<a href="#">&gt;&gt; AS</a>	Analiza sprzedaży. Program do kopiowania, przeglądania oraz analizy zawartości pamięci chronionej. Informacje na stronach producenta: <a href="http://www.elzab.com.pl/pl/pos-i-programy/oprogramowanie//analiza-sprzedazy/as">www.elzab.com.pl/pl/pos-i-programy/oprogramowanie//analiza-sprzedazy/as</a>
<a href="#">&gt;&gt; Stampa</a>	Program serwisowy dla Windows 
<a href="#">&gt;&gt; usb_cdc_ser.inf</a> <a href="#">&gt;&gt; instalacja sterownika usb.pdf</a>	Sterownik USB (Windows) - opcjonalnie



### NIE WYRZUCAJ TEGO URZĄDZENIA DO POJEMNIKA NA ŚMIECI!

Zgodnie z Ustawą o zużytym sprzęcie elektrycznym i elektronicznym z dnia 11 września 2015 r. (Dz.U. z 2019 poz. 1895) to urządzenie zostało oznakowane symbolem selektywnego zbierania - przekreślonego kołowego kontenera na odpady. Oznaczenie takie informuje, że po okresie użytkowania nie wolno wyrzucać tego sprzętu łącznie z odpadami komunalnymi.

Zużyty sprzęt może zawierać niebezpieczne substancje, mieszaniny i części składowe, które mogą doprowadzić do skażenia środowiska oraz zagrożenia zdrowia i życia ludzi.

Zużyty sprzęt podlega selektywnej zbiórce i recyklingowi. Przekazanie zużytego sprzętu odpowiednim podmiotom pomoże w ochronie środowiska naturalnego.

Ten produkt może zawierać baterie lub akumulatory, które również podlegają selektywnej zbiórce w celu utylizacji.



**UWAGA:** Informacje zawarte w niniejszej instrukcji mają charakter wyłącznie informacyjny i nie stanowią oferty handlowej w rozumieniu Kodeksu Cywilnego.

Producent zastrzega sobie prawo zmiany informacji zawartych w niniejszej instrukcji bez wcześniejszego powiadomienia.

Aktualne wersje instrukcji znajdują się zawsze na stronie producenta urządzenia.

<https://www.elzab.com.pl/pl/strefa-dla-klienta/do-pobrania/instrukcje-obslugi>



Data wprowadzenia wyrobu:	<b>06.2019</b>		Nr rysunku:	DA8IO00023
			Data edycji:	18-03-2022

## ELZAB SA



ul. ELZAB 1  
41-813 Zabrze



+48 32 272 20 21

[www.elzab.pl](http://www.elzab.pl)



[www.facebook.com/ElzabSA](https://www.facebook.com/ElzabSA)



[www.youtube.com/user/ELZABmarketing/videos](https://www.youtube.com/user/ELZABmarketing/videos)

DA8IO000

---